

# DeLaval tilbehørskatalog



# Her finder du alt det, du behøver for at gøre dit daglige arbejde mere produktivt og effektivt!

Vi er glade for at præsentere vores nye tilbehørskatalog. Du finder her løsninger, som gør dit daglige arbejde lettere og hjælper dig med at køre din virksomhed mere effektivt og rentabelt.

Vores tilbehørssortiment dækker løsninger inden for kokomfort, hygiejneprodukter, ernæring, stald og arbejdsmiljø. Tag dig tid til at se kataloget igennem og find det, du har brug for - vi håber, det giver dig inspiration til din gård!

Med venlig hilsen  
DeLaval A/S

DeLaval er en virksomhed i Tetra Laval Group.

Du finder DeLaval på sociale medier



## Kokomfort

Kobørster	04
Gummigulv, måtter og madrasser	06
Klovpleje	08
Plast overfladebelægning	10
LED lysystem	11
Ventilation	12

## Pattegummi og slanger

Pattegummi	14
Slanger	20

## Hygiejneprodukter

Yverhygiejne	22
Celletalsmåler	27
Børster	28
Rengøringsmidler	29

## Fodertilbehør og ernæring

Fodertilbehør	32
Kalvedækken	34
Feedtech™ produkter	35
Vandprodukter	38

## Stald- og arbejdsmiljø

Klippere	42
Pumper	44
Desinfektionsmåtter	45
Tøj	46
Koste og skafte	49
Fluebekæmpelse	51

## Hegn

Hegnsapparater	52
Tråd, bånd og reb	54
Isolatorer	55
Pæle	56
Hegnstilbehør	57



## DeLaval svingende kobørste SCB

er designet til at forbedre kosundhed, komfort og velfærd. SCB starter straks, koen rører den

med dyrevenlig hastighed. Børsten svinger frit i alle retninger, så koen bliver børstet på begge sider og hen over ryggen.



Den eksklusive kobørste har overbelastningssikring imod overophedning og IP65 beskyttelse. Den energibesparende, automatisk tænd/sluk funktion starter efter behov og stopper inden for 10 sekunder efter brug. Børsten er let at rengøre. Det gør staldhygiejnen lettere. Der er kun brug for minimal installationsplads til DeLaval SCB. SCB leveres formonteret, der gør den let at montere på en stolpe eller en væg i enhver løsdriftstald. Den hjælper med flowet i kotrafikken, hvis den er monteret på rette sted. Konstruktionen er særdeles stærk og holdbar, der giver en sikker og blid svingning. Børsten består af en fast børsteenhed, der er meget let at afmontere og rengøre.

### DeLaval svingende kobørste SCB har et unikt, patenteret design

- Hurtig og let at montere
- Fleksibel at anbringe på en væg eller en stolpe
- Lavt energiforbrug
- Let at holde ren
- Velegnet til 50-60 køer
- Fremmer kotrafikken
- Øger dyresundhed og velfærd
- Øger besætningens ydelse
- Forbedrede børstevinkler på grund af to adskilte drejepunkter
- Unik sikkerhedsmekanisme for højere ko- og brugersikkerhed
- Dokumenteret stigning i mælkeproduktionen og reduceret klinisk mastitis

### Kokomfortløsningen inkluderer

- Rotationshastighed 26 o/minut 230 V
- To svingpunkter; et ved hver ende af den buede arm
- Automatisk on/off
- Overbelastningssikring
- Afbryder der øger sikkerhed
- En enkel og massiv børsteenhed med 17 cm lange børstehår
- Dimensioner: 100x50x132 cm
- Børstediameter: 50 cm
- Bredde: 60 cm
- Vægt: 70 kg
- Effekt: 0,06-0,14 kW

Veltilpassede køer yder godt. DeLaval kobørster øger dyrevelfærden og fremmer korrekt kotrafik i stalden.

De er udviklet til at øge:

- Kosundheden
- Kokomforten
- Dyrevelfærden
- Den samlede mælkeydelse

En kobørste forbedrer dyrevelfærden ved at øge blodcirkulationen, mens køerne holdes rene, beskæftigede og rolige.

En kobørste fremmer kotrafikken og den naturlige adfærd og bidrager samtidigt til besætningens generelle velbefindende. Køerne vil ikke længere gnubbe sig mod inventaret for at klø sig, hvilket sparer omkostninger og forhindrer ulykker. Køerne vil også præstere mere gennem bedre foderindtagelse og mælkeydelse.



### Øger mælkeproduktionen

DeLaval svingende kobørste SCB hjælper dig med at fremme kokomfort, øge mælkeproduktion og reducere mastitis. (Ynte H. Schukken and G. Douglas Young.)

## DeLaval stationære kobørste SB

Sikker og effektiv børste. Den fjederbaserede dobbelt-børste har effektive børster, der giver dine køer en fleksibel og robust børstning.



DeLaval stationære kobørste SB er det perfekte supplement til udvalget af kobørster sammen med DeLaval svingende kobørste SCB og DeLaval svingende minibørste MSB, da SB kan installeres uden elektricitet eller hvor der ikke er meget plads.

### Egenskaber

- Robust, galvaniseret stålkonstruktion
- 2 slidstærke og effektive børster
- Fleksibel og holdbar
- Stærk og kraftig fjederkonstruktion

### Fordele

- Hjælper koen med at fjerne hudparasitter på en skånsom måde
- Forbedrer dyrets blodcirkulation
- Du kan installere den i din stald eller udendørs
- Passer til forskellig dyr: kalve, køer og geder

### Tekniske data

- Runde børster
- Børster af nylon
- Fjeder i HDG stål



## DeLaval svingende minibørste MSB

er en hurtig og økonomisk effektiv måde at give dine kalve en god start på et produktivt liv. Kalvene kan gå op til børsten, når det passer dem. Deres hud bliver rensat og blodomløbet stimuleret. Det forbedrer velvære, fremmer hurtigere vækst og dermed fremtidig produktivitet. Det nedsætter også risikoen for hudlidelser.

### Giv dine kalve den bedste start

Dine kalve vil elske børsten. Det er nemt at justere børstens højde efter kalvens højde med den smarte konsol. Den passer til kalve mellem 3 og 12 måneder. Børsten starter, når kalven rører ved den og stopper automatisk, når kalven går væk.

### Egenskaber:

- Forbedrer kalvens sundhed
- Medvirker til hurtigere vækst
- Fremmer større produktivitet og nedsætter risikoen for hudlidelse
- Holder kalvene rolige og rene
- Designet til sikkerhed og komfort

### Fordele:

- Hurtig og let at montere
- Fleksibel - du kan anbringe den på væg eller stolpe
- Lavt energiforbrug
- Nem at holde ren
- Egnede til kalve mellem 3 og 12 måneder
- Justerbar i højden så den passer til kalve, når de vokser
- Let at servicere

## Gummigulv

Komfortable og skridsikre overflader til køerne at gå på fremmer normal koadfærd. Køer foretrækker at stå eller gå på gummioverflader i stedet for beton.



### DeLaval gummigulv SFC-S og SFC-F

DeLaval gummigulv giver et blødt, solidt og sikkert fodfæste. Den skridfaste overflade får køerne til at gå roligt, sikrer god klovdudvikling og færre problemer med haltning. Køerne vil bevæge sig mere, hvilket sikrer, at det er lettere at registrere brunst, øge foderindtagelse og højere mælkeydelse. Gummigulvet er fleksibelt og let at montere. De selvafstivende gummimåtter i 2 meters længde dækker hver 2 spalter og et mellemrum. Den ribbede bund øger komforten og gør gulvet blødere.



### DeLaval gummigulv R18P

DeLaval gummigulv R18P er et højkvalitets og slidstærkt gummisystem. Det findes i mange forskellige størrelser og passer derfor i mange forskellige typer gange, venteområder og stalde. Gummigulvet giver et solidt fodfæste og dermed stabilitet og sikkerhed, forbedrer komforten og minimerer risikoen for haltning. Betongulvets levetid forlænges også på grund af gummibeskyttelsen. R18P har et puslespilmønster, som gør det nemt at montere. Du kan hurtigt og let forny hårde gangoverflader eller venteområder og forbedre kokomfort og produktivitet. Gummigulvet kan kombineres med gødningsskrabere.

- Tykkelse: 18 mm
- vægt: 21 kg/m<sup>2</sup>
- Øverste side: skridsikker, flad overflade
- Underside 4 mm riller



### SFC-C til kalve

DeLaval spaltgulv til kalve har en unik hældning, der optimerer dræning. Gulvet giver en blødere overflade for kalvene til at gå på. Måtterne er beregnet til et spalt mellemrum mellem 28 og 33 mm. Kontrolmål altid flere steder - selv på nye spalter. Spalttestavene kan bøjes, og hvis spalt mellemrummet på noget tidspunkt overstiger 33 mm, skal gulvet skrues fast. Spalteåbningen i gummigulvet er 30 mm. Spalterne er 2 meter i længden og har en bredde fra 100-140 mm.



Jeg er supergodt tilfreds med alle de mange forbedringer af dyrevelfærd, arbejdsglæde, produktivitet og driftsøkonomi vi har fået, efter DeLaval gummigulv er monteret i vores malkekarrusel.

Nu glæder vi os over, at der blev fundet en effektiv løsning, som hurtigt har nedbragt antallet af klovskafer og givet en lang række forbedringer i den daglige arbejdsgang, lige som antallet af udsætterkøer er faldet markant.

Flemming Rhode Jensen, Nr. Nebel

## Komåtter og madrasser

DeLaval har udvalgt som giver god dyrevelfærd.



### DeLaval komadras M40R

En malkeko lægger det meste af sin vægt på forknænes led, når den lægger sig ned. Det kan forårsage smerte og betyde, at koen i stedet står op. Men hvis din ko står for længe, vil dens naturlige adfærd blive forstyrret: den vil spise og drikke mindre, og foderudnyttelsen vil blive forringet. Det vil medføre mindre mælk. Køer føler sig veltilpasse, når de kan hvile mindst 12 timer om dagen og kan rejse sig, når de har behov for det. Når køer opfører sig naturligt, cirkulerer blodet, som det skal, de er mindre stressede, deres fordøjelse fungerer bedre, og de producerer mere mælk.

M40R er udformet til at opmuntre køerne til at lægge og rejse sig, uden at det gør ondt. Den specialudviklede skummadrass er holdbar og elastisk, der giver dine køer en blød hvileplads. Det er en blød, stærk og sømløs madrass, der er nem at installere. Den er skridsikker, da koens klove synker ned i måtten.

- Tykkelse: skum 30 mm, topdug 8 mm, plastfolie 0,2 mm
- Skumpladestørrelse (cm): 120x150, 120x170
- Materiale: polyuretan, gummi, LD polyuretan



### DeLaval komadras M45R

DeLaval komadras M45R har en 3,5 mm gummi topdug, der giver optimal greb og langvarig komfort. Topdugen bruges i kombination med en 40 mm skum, der giver en 100% tæt madrass, som giver fremragende greb og holdbarhed. Den fleksible tynde topdug udnytter desuden blødheden i skummet optimalt.

DeLaval M45R er kovenlig, da den ikke har nogen søm eller skruer som kan skade klovene. Den forhindrer også skidt i at komme under topdugen, der gør det nemmere at holde et mere hygiejnisk miljø.

- Tykkelse: skum 40 mm, topdug 3,5 mm,
- Wrapped skumpladestørrelse (cm): 120x170
- Materiale: 100% Polyuretan, syntetisk gummi, LD polyetylen

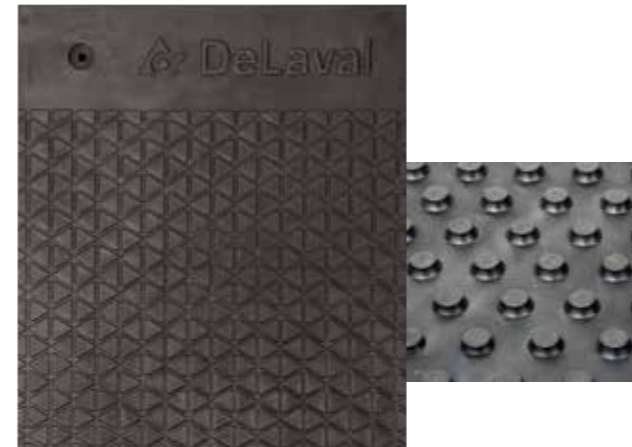

### DeLaval komåtte RM21BS

RM21BS er en medium blød gummimåtte. Den er designet til bindestalde og løsdriftstalder. Den er 21 mm tyk og er lavet af en speciel gummiblanding. De kegleformede knopper på undersiden er stødabsorberende og dræner vandet i alle retninger.

Den indbyggede hældning bagtil letter urindrøring og den faste del helt bagerst lukker sprækken mod afløbet for at forhindre, at snavs samler sig under måtten. Den har en skridsikker overflade, der er nem at gøre ren. RM21BS er let at installere, da den har tre forborede huller foran, som er forsænkede, så de passer perfekt til fikseringsdylværne.

- Tykkelse: 21 mm
- Måttestørrelse: Forskellige
- Overflade: DeLaval triangelmønster
- Underside: Knopper
- Materiale: Gummiblanding af høj kvalitet



### DeLaval båsematte PM30P

Vandafvisende båsematte der er specialdesignet til at gøre kalve- og kælvningsboksens overflade komfortable. Allround måtten med "puslespilsamling" er med EVA-måtteteknologi, der anvender et ekstra tykt og slidstærkt materiale, som gør det smertefrit for dyret at lægge sig ned og rejse sig. Den har en skridsikker overflade og er hurtig at montere.

- Størrelse (cm): 120 x 80
- Tykkelse: 30 mm
- Samling: Forbundet hele vejen rundt
- Materiale: EVA

## Klovpleje

Sunde klove og ben er altafgørende for mælkeproduktionen, koens levetid og økonomien.

### Totrins klovpleje

Rengør og desinficer i to klovbade 1,5 til 2 meter efter det andet:

- Rengør klovene for desinfektion
- Desinficer hyppigt - mindst 5 gange om ugen

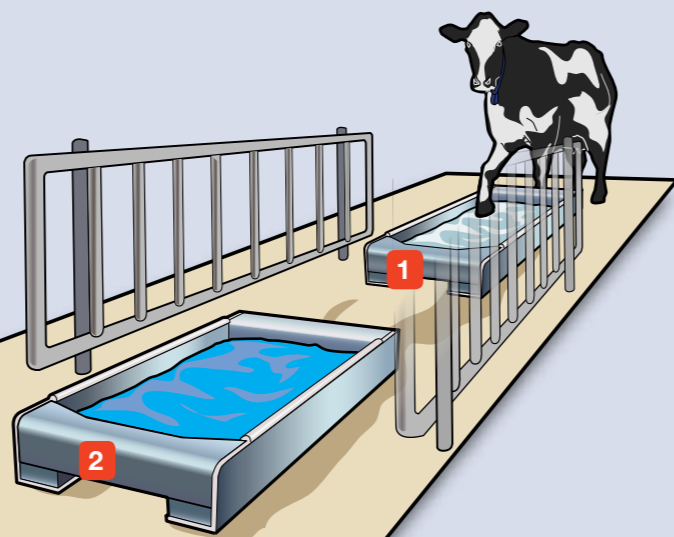

### DeLaval klov sæbe HC40

- Et blidt klovplejemiddel
- Anvend det umiddelbart før det desinficerede klovbad
- Medvirker til at fjerne jord fra kloven
- Medvirker til at rengøre mellem klovene
- Anvend regelmæssigt for at forhindre at der ophober sig jord på kloven, og der vil være mindre risiko for, at der sætter sig bakterier



### EasyStride™

EasyStride™ er et klovplejemiddel med udemærkede egenskaber, der forebygger klovproblemer.

Videnskabelige forsøg har vist, at EasyStride er lige så effektivt som fx kobbersulfat og formaldehyd men uden negative konsekvenser.

- Effektivt klovdesinfektionsmiddel
- Minimerer spredning af bakterier og svampe
- Nemt at anvende og dosere
- Indeholder ikke stoffer som antibiotika, tungmetaller eller kvarternær ammonium forbindelser med negativ påvirkning for resistens, miljø og arbejdsmiljø



## DeLaval automatisk klovbad AFB1000

Du kan opretholde et effektivt klovplejeprogram i din besætning og samtidig spare tid og penge med hjælp fra DeLaval AFB1000.

Hvis du vil bevare en god klovsundhed i din besætning uden at bruge for meget tid på det, giver AFB1000 dig alt, hvad du behøver. Omkostnings-effektiv automatisering minimerer det manuelle arbejde; programmerer klovbadet til dine behov, og det vil automatisk fylde, dosere, skylle og efterfylde. Det fjerner risikoen for, at dårligt vedligeholdte klovbade spreder sygdom fra ko til ko.

Og som du ved, vil det have en positiv indflydelse på din bundlinje at nedbringe antallet af halte køer.

- I bunden af klovbadet er der en gummimåtte, som forhindrer, at dyrene glider.
- Slidstærk og holdbar konstruktion i rustfrit stål til mange års brug
- Trykluftstyret så der ikke er elektronik i nærheden af koen



## DeLaval PVC klovbad

Det græsfarvede, flytbare DeLaval klovbad er slagfast, tåler kemikalier og kulde. Det er skridsikkert og let at placere i koens gangareal uden behov for at grave. Vi anbefaler at bruge klov sæbe HC40 eller EasyStride™.



### Vigtigheden af at fjerne gødning

DeLaval kokomfort og klovplejeløsninger plus hyppigt gødningsskrabet rense gange hjælper med at holde klovene tørre. Det vil reducere klovproblemer og sygdomme og forhindrer skader, der opstår ved at stå for meget.

## DryMaxx™

Strømiddel der giver et mere hygiejnisk, tørt hvilested og sundere køer

### DryMaxx™

Et rent og komfortabelt miljø er afgørende for at holde dyrene sunde og øge produktiviteten grundet lavere sygdoms- og stressniveauer. Det gælder især sengebåse; ved at bekæmpe fugt, lugte og dermed insektmængderne skaber vi et sundere miljø. DryMaxx™ er en nem måde til at forbedre komforten i stalden og reducere problemer med yver- og klovsundhed. DryMaxx™ absorberer op til 140% af sin egen vægt. Brug det med fordel i båse, under yver og bagben, det nedsætter risikoen for mastitis og klovproblemer.

### Strømiddelspreder MBS19

MBS19 er nem at bruge til at sprede Drymaxx™ ud i båse og hvileområder. Den er let at bære og anvende, og du vedligeholder nemmere og hurtigere sengebåsene. Den drives af en batteridreven boremaskine.

## 10 gyldne regler til at klovdesinficere

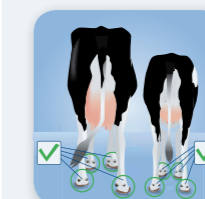

1. Desinficer alle koens klove

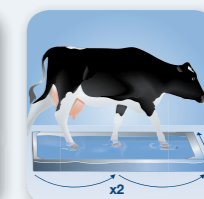

2. Benyt korrekt størrelse klovbad

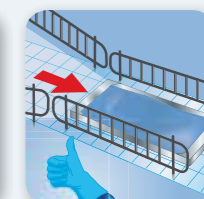

3. Placer klovbadet et rigtigt sted

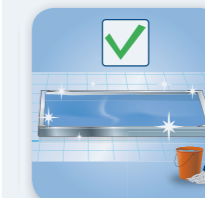

4. Start med et rent klovbad



5. Brug godkendte klovplejemidler



6. Dosér korrekt



7. Rengør klove før desinficering

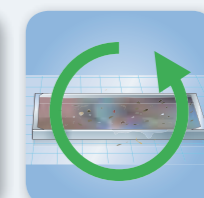

8. Skift klovbad-opløsningen regelmæssigt



9. Desinficér klove regelmæssigt



10. Spray klove hvis der ikke er klovbad



Brug altid engangshandsker – sørg altid for at det er rene engangshandsker

## DeLaval plast - overfladebelægning

Den skridsikre, slidstærke overflade giver den bedste sikkerhed til dig og dine køer

DeLaval Plast™ beskytter overflader mod aggressive syrer og rengøringsmidler. På foderbordet giver det en lang, holdbar beskyttelse, der medfører de bedste fodringsresultater.

Hos DeLaval er vi meget opmærksomme på slidage på områder som malkestald, malkerum og foderbord. For at hjælpe med at løse problemet med slidage, tilbyder vi dig sikre og komfortable overflader, som er nemme at installere, rengøre og vedligeholde.

DeLaval Plast™ overfladebeskyttelsesløsninger kan anvendes i nye eller eksisterende stalde, med meget korte installationstider (mellem fodring eller malkning i mange tilfælde). Alle løsninger hjælper dig med at forlænge bygningens levetid og forbedre hygiejnen.

### DeLaval Plast™ vigtige fordele

- Hurtig hærdetid
- Kan påføres ved lave temperaturer
- Fremragende modstandsdygtighed mod fugt
- Ingen misfarvning på grund af høj UV-resistens
- Vedhæfter fremragende på alle overflader
- Høj kemisk resistens



## DeLaval lyssystem

Du tror måske, at lysmængden i din stald ikke betyder det store. Tro om igen. Du kan forbedre kokomforten, besætningssundheden og produktiviteten ved at trykke på en lyskontakt.



- 4 rækker LED-lamper
- Maksimal monteringshøjde: 6 meter



- 5 rækker LED-lamper
- Maksimal monteringshøjde: 9 meter

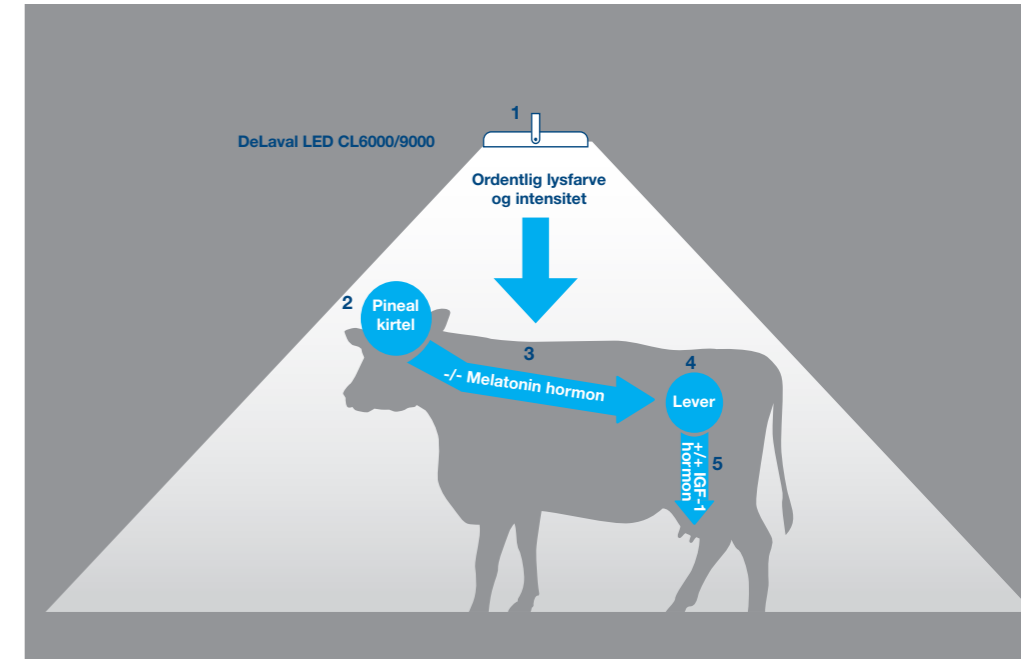

## Det er dit valg

DeLaval tilbyder forskellige overfladefarver til dine vægge, gulve, malkerum og foderborde. Du vælger den DeLaval Plast™ farve, du foretrækker og en ekspert DeLaval repræsentant påfører det for dig.

### Gulve i malkestald

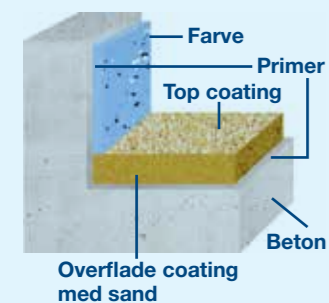

For at få et stærkt og skridsikkert gangområde starter processen med at påføre en beskyttende primer. En overfladebelægning af kvartssand sørger for en skridsikker flade at gå på. Overfladen bliver derefter forseglet med en hård, slidstærk transparent top coating af forskellige sandarter, der perfekt kombinerer et godt greb i gulvet og giver mindre slidage.



### Vægge

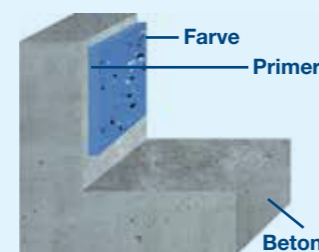

Når primer er påført, skal der et eller to lag væg coating på i den ønskede farve. Der kan som valgmulighed påføres flager for at få en flot tekstureret finish.



### Foderborde

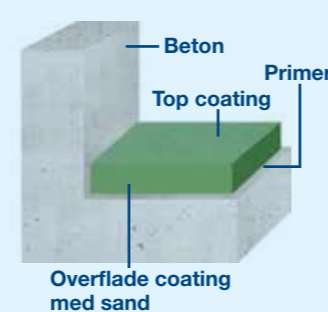

Efter primer basislaget er påført, blandes en tykkere kvartssand med den foretrukne farve og lægges på gulvets overflade. Det udjævner gulvet og efterlader en jævn overflade. Det kan påføres en hård, transparent top coating for en garanteret holdbarhed.



### 1. DeLaval cow LED CL6000 2. DeLaval cow LED CL9000

Køer ser ikke lyset på samme måde, som vi gør. De ser en anden del af lysspektret. Ved at gøre det muligt at slukke det lys, som køerne ikke bruger, har DeLaval skabt et revolutionerende LED-lyssystem, som kan give alle fordelene ved øget lyseksposering - til meget lavere omkostninger. DeLaval LED CL6000 og CL9000 kan reducere strømforbruget med op til 75%.

### Bedre arbejdsmiljø

Dyr og mennesker sætter pris på godt lys. Bedre belysning forbedrer arbejdsmiljøet, og det er nemmere for dig at opdage skader, halte køer, klovskafer, opfølgning af brunst osv.

### Mere lys er lig med mere mælk

Er det så enkelt? Næsten. Mere af den rette form for lys vil få dine køer til at producere mere mælk. Forskning viser stigninger i ydelsen på 4 til 15%.

Studier har vist, at mælkeproduktionen øges, når køerne udsættes for 16 timers lys hver dag. Men ved at undersøge den faktiske årsag til denne forøgelse - en reduktion i hormonniveauer - kunne DeLaval dokumentere, det er muligt at opnå samme effekt ved at anvende langt mindre energi, bare ved at fjerne det lys, som køerne ikke kan se.

Resultaterne er tydelige. Køernes ydelse stiger stadig på grund af længere eksponering for lys, men den energi, som er nødvendig for at opnå dette, kan reduceres med op til 75%.

### Hvorfor øger forlænget dagslys mælkeproduktionen?

Mange offentliggjorte forskningsresultater har vist, at lange perioder med dagslys øger mælkeproduktionen, men hvordan fungerer det?

1. Det har noget at gøre med pinealkirtlen. Den styres af mængden og intensiteten af lyset.

2. Et "lyssignal" går fra øjnene til hypothalamus, til pinealkirtlen. Lavt lys stimulerer et sekret fra pinealkirtlen, som indeholder melatonin. Højere lysniveauer mindsker mængden af melatonin.

3. Hvorfor er melatonin så vigtigt? Hos lakterende køer stiger melatoninniveauet på korte eller mørke dage (mindre dagslys). Dette mindsker appetitten, mælkeydelsen og koaktiviteten. Hvis lysintensiteten øges til 180 lux i gennemsnit, mindskes melatonin og koaktiviteten øges.

4. Melatonin påvirker også andre hormoner. Stigende lysniveauer for at mindske melatonin stimulerer leveren til at producere mere IGF-I (insulin som vækstfaktor - I). Mere IGF-I fremmer mælkeproduktionen.

5. Forbedret staldbelysning modvirker effekten af, at dine køer får for lidt lys. Skru op for lyset for at forbedre appetitten, aktiviteten og produktiviteten.

### Tekniske data

	LED CL6000	LED CL9000
Vægt inkl. lampe (kg)	19,2 kg	19,6 kg
Højde x længde x bredde (mm)	258 x 502 x 322	258 x 502 x 322
Forsyningsspænding	230V 50Hz	230V 50Hz
Beskyttelsesklasse	IP64	IP64
Pære	52 SMT LED moduler	65 SMT LED moduler

### Hvor mange lamper skal du bruge?

Bed din DeLaval forhandler om at hjælpe dig med at beregne, hvad du skal bruge til din stald. Styr din belysning og få det optimale ud af det med et DeLaval lyssystem designet til dig.



## DeLaval staldventilatorer

Et køligt og godt staldmiljø er vigtigt for både dine køer og dit personale. DeLaval har ventilationsløsninger, som kan drives uafhængigt eller programmeres til automatisk at styre dit staldmiljø 24 timer om dagen, 7 dage om ugen, 365 dage om året.



### Staldventilation

Høje fugtniveauer, gødningsgasser, støvkoncentrationer og andre patogener i uventilerede eller dårligt ventilerede bygninger skaber et dårligt miljø for dyr. Gammel luft kan også have en negativ effekt på mælkeproduktionen og mælkekvaliteten.

Ventilatorer er den ideelle måde til at udskifte luften, som er nødvendig for at få et optimalt klima. De bør vælges for at få den rette ventilation til hver årstid og til antallet af dyr i din stald. Placering af ventilatorer på strategiske steder i hele mælkeproduktionsanlægget er det første skridt til at levere supplerende køling til køer. Det forudsætter, at der allerede er tilstrækkelig med naturlig ventilation og at der er masser af frisk vand tilgængeligt.

### 1. DeLaval staldventilator DDF1200S og DDF1200P

DeLaval staldventilator DDF1200 har en unik rammekonstruktion, som hjælper med at skubbe luftstrømmen endnu mere, så der opnås en større køleeffekt med mindre energi end med traditionelle ventilatorer. Den højeffektive IE3 elmotor giver den optimale balance mellem effektivitet og ydeevne. Den lydsvage ventilator er bygget specielt til staldmiljøet og er nem at installere og vedligeholde.

Den fås i 2 versioner; DDF1200S og DDF1200P

### Tekniske data DDF1200S

- Propeldiameter: 1.108 mm
- Spænding/frekvens: 3×400 V/50 Hz
- Strømstyrke: 2.0 A
- Strømforbrug: 0,8 kW
- Motorbeskyttelsesklasse: IP 55
- Støjniveau: 64,1 dB(A) på 7 m afstand
- Ventilatorhastighed: 600 rpm
- Maks. kapacitet ved 0 Pa: 25.200 m<sup>3</sup>/h
- Specifik effektivitet: 33,1 W/1.000 m<sup>3</sup>/h
- Vægt: 49 kg
- Drift enten on/off eller hastighedsstyret med inverter

### Tekniske data DDF1200P

- Propeldiameter: 1.108 mm
- Spænding/frekvens: 3×400 V/50 Hz
- Strømstyrke: 3.0 A
- Strømforbrug: 1,2 kW
- Motorbeskyttelsesklasse: IP 55
- Støjniveau: 65,6 dB(A) på 7 m afstand
- Ventilatorhastighed: 600 rpm
- Maks. kapacitet ved 0 Pa: 31.000 m<sup>3</sup>/h
- Specifik effektivitet: 45 W/1.000 m<sup>3</sup>/h
- Vægt: 49 kg
- Drift enten on/off eller hastighedsstyret med inverter

### 2. DeLaval staldventilator DF500

DeLaval staldventilator DF500 er specielt fremstillet til at skabe et køligt og komfortabelt miljø for dyr i stalde med lave lofter. Den lette-at-installere ventilator giver landmænd mulighed for give deres dyr perfekte ventilationsforhold. Den 500 mm ventilator kan flytte luft med en hastighed på op til 7050 m<sup>3</sup>/time, som er passende til et område på 6 til 8 m<sup>2</sup>. For større stalde eller stalde med skrånende tag kan ventilatoren bruges i kombination med hele DeLaval ventilation-serien. Ventilatoren kan også integreres og betjenes med alle eksisterende styreenheder i vores sortiment.

### Tekniske data

- Propeldiameter: 500 mm
- Spænding/frekvens: 400 V / 50 Hz
- Strømstyrke: 0,8 A
- Strømforbrug: 0,3 kW
- Motorbeskyttelsesklasse: IP 55
- Støjniveau: 58 dB(A) på 7 m afstand



### 3. DeLaval staldventilator DF710

En støjsvag, vedligeholdelsesvenlig ventilator, der har en diameter på 710 mm, der genererer frisk luft omkring dine dyr for at forhindre varmestress. Den er nem at installere langs båserækker, foderborde og på opsamlingspladsen. Den leverer en maksimal luftstrøm på 16.400 m<sup>3</sup>/timen.

### Tekniske data

- Propeldiameter: 710 mm
- Spænding/frekvens: 3×400 V/50 Hz
- Strømstyrke: 1.4 A
- Strømforbrug: 0.5 kW
- Motorbeskyttelsesklasse: IP 55
- Støjniveau: 59 dB(A) på 7 m afstand
- Ventilatorhastighed: 900 rpm
- Maks. kapacitet ved 0 Pa: 13 800 m<sup>3</sup>/h
- Specifik effektivitet: 30.5 W/1 000 m<sup>3</sup>/h
- Vægt: 21.1 kg
- Drift enten on/off eller hastighedsstyret med inverter

### 4. DeLaval staldventilator DF1250

DF 1250 kan ventilere en hel stald med malkekøer. Den 125 cm ventilator flytter 34.000 m<sup>3</sup>/timen og retter luftstrømmen præcist mod dine køer, når den er monteret i en højde af 2,7 meter og en vinkel på mellem 10° og 15°. Den er let at montere, bruge og vedligeholde, og den har et lavt støjniveau.

### Tekniske data

- Propeldiameter: 1 250 mm
- Spænding/frekvens: 3×400 V/50 Hz
- Strømstyrke: 2.0 A
- Strømforbrug: 0.75 kW
- Motorbeskyttelsesklasse: IP 55
- Støjniveau: 68 dB(A) på 7 m afstand

- Ventilatorhastighed: 439 rpm
- Maks. kapacitet ved 0 Pa: 34 000 m<sup>3</sup>/h
- Specifik effektivitet: 39.1 W/ 1000 m<sup>3</sup>/h
- Vægt: 45 kg
- Drift enten on/off eller hastighedsstyret med inverter

### 5. DeLaval staldventilator PV600

DeLaval staldventilator PV600 er monteret i loftet i malkestalde til at skabe et godt arbejdsmiljø. Den minimerer også tilstedeværelsen af fluer i malkestalde. Du kan bruge ventilatoren manuelt eller opgradere den med en manuel speed control EW 3.15 til at justere ventilationshastigheden til en målt, aktuel temperatur til et miljø, der ikke er for koldt eller for varmt.

### Reguler dine omkostninger

Dine ventilatorer bør kun være tændte, når det er nødvendigt og køre med den nødvendige hastighed for at holde energiomkostningerne nede. Derfor anbefaler DeLaval at benytte en variabel styring til at tænde og slukke dine ventilatorer og regulere deres ydelse, så de passer til forholdene. Variable styringer justerer motorens input frekvens og den elektriske motors spænding for at opnå den optimale hastighed, der passer til de aktuelle temperaturforhold.

### DeLaval inverter SFS0.75 med TKR-1 controller

Til enkelte ventilatorer leverer DeLaval inverter SFS0.75 en enkel og effektiv løsning. Den aktiverer automatisk ventilatoren, når en forudbestemt temperatur er nået og øger hastigheden, når temperaturen stiger.

### DeLaval inverter MFS med TKR-1 controller

MFS inverter er den optimale løsning, hvis du vil styre hastigheden på flere ventilatorer i stalden sammen med TKR1. Den aktiverer automatisk ventilatoren, når en forudbestemt temperatur er nået og øger hastigheden, hvis temperaturen stiger.



**Pattegummi** er det, der har tættest kontakt til dine køer, men bliver ofte glemt. Derfor vil vi gerne minde dig om de store fordele ved at anvende originalt pattegummi og regelmæssigt at udskifte dem. Gamle pattegummi kan koste dig penge. Husk - det betaler sig at være original. Billige efterligninger koster ofte mere i tabt indkomst, end det du sparer fra en lavere købspris.

## Hvorfor er det bedre?

Vælg ikke mellem høj ydelse og skånsom malkning - vælg Clover™ og få begge dele.

Mange af DeLaval Clover™ pattegummis fordele skyldes det unikke, kløverformede design. Når det kombineres med pattegummets tynde, konkave sidevægge og bløde runde hjørner leverer det et skånsomt greb om patten. Det giver hurtig, komfortabel malkning med en række fordele.

Op til 5% mere mælk\*\*

Ingen pattering\*\*

Ingen slip\*\*

Skånsomt

Bedre pattesundhed\*\*

Op til 10% højere malkehastighed\*\*

-12% subklinisk mastitis\*

\* Data fra Kiel universitet-studie. Resultaterne kan variere og er ikke garanterede.

\*\*Data fra vores pilotgårde, ikke kontraktuel.

## DeLaval Clover™ pattegummisortiment



**DeLaval Clover™ pattegummi 20M**

Hoved: Standard

Egenskaber: Til normale patter



**DeLaval Clover™ pattegummi 20S-ST**

Hoved: Lille

Egenskaber: Normale til korte og små patter



**DeLaval Clover™ pattegummi 20SM-EX**

Hoved: Standard

Egenskaber: Normale patter. Forlænget kort mælkeslange.



**DeLaval Clover™ pattegummi 20M-VMS**

### Skånsom malkning

DeLaval Clover™ har et unikt, patentanmeldt pattegummidesign, der former, masserer og leverer et fast, men alligevel skånsomt greb om patten under hele malkecyklussen.

Det sikrer, at pattegummiet bliver siddende i den rigtige malkeposition og giver fremragende massage. Dermed får dine køer maksimal komfort, mens de bliver malket.

DeLaval Clover™ pattegummi hjælper med at fremme pattesundheden, da det er yderst skånsomt mod patten og pattespidserne. Den fulde kontakt og pattegummets greb resulterer i minimalt slip, hurtig og fuldstændig udmalkning.

### Høj ydelse

Som alt pattegummi fra DeLaval er Clover™ udviklet til at levere maksimal ydelse. Forsøg har vist, at DeLaval Clover™ pattegummi malker hurtigere, opnår højere ydelser og malker mere fuldstændigt end trekantet pattegummi. (graf 1).

DeLaval Clover™ pattegummi opnår også et lavt og stabilt krave-vakuum (graf 2). Det gør malkningen problemfri og hurtigere. Det gør DeLaval Clover™ pattegummi til det ideelle valg for enhver mælkeproduktion.

## Unik konkav skafform

Den unikke kløverform på Clover™ kombineret med de tyndere og tykkere sektioner i cylinderen og de runde hjørner gør, at pattegummiet giver en optimal funktion og et skånsomt greb om patten under hele malkecyklussen.



Kvadratisk pattegummi



Trekantet pattegummi



Clover pattegummi

## DeLaval Clover™ forsøgsresultater

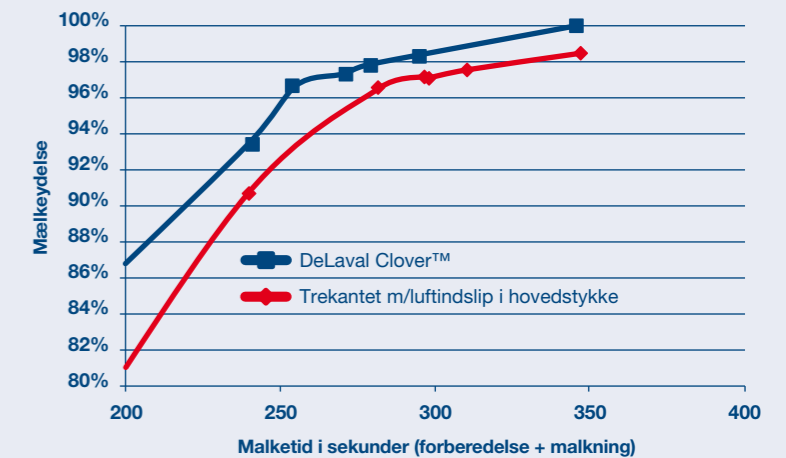

**Graf 1. DeLaval Clover™ liner milking performance trial**

DeLaval Clover™ pattegummi malker hurtigere end trekantet pattegummi med luftindslip i hovedstykke. DeLaval Clover™ opnår omkoblingsniveau 400g/min 18 sekunder hurtigere og ydelse 1,5% mere mælk!

Kilde: Hamra malkeforsøg 80008456, februar 2013

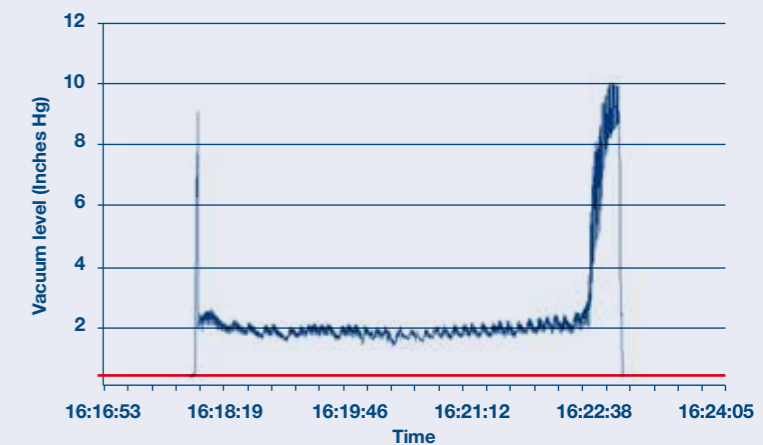

**Graf 2. DeLaval Clover™ krave-vakuum eksempel**

DeLaval Clover™ pattegummis unikke design opnår og vedligeholder et lavt og stabilt krave-vakuum gennem hele malkningen.

Kilde: Treichler, B. K., DVM. 2014. Comparison of Vented Mouthpiece versus Barrel Design Features for Limiting Mouthpiece Chamber Vacuum in Triangular Liners, NMC Annual Meeting Proceedings, pp 185



DeLaval original pattegummi giver skånsom pattemassage for at stimulere koen til at tømme dens yver fuldstændigt ved hver malkning. Alle DeLaval pattegummi er fremstillet i materiale, der er godkendt til kontakt med levnedsmidler.

### Pattegummi velegnet til DeLaval malkesæt MC53, MC93, Harmony™ og Harmony Plus™

En overflade i mikrotekstur på ydersiden af disse pattegummi minimerer gummiets tendens til at svulme op. Når det svulmer mindre op, betyder det, at pattegummiet har bedre malkeegenskaber gennem hele dets levetid. Flangetilslutningen kombineret med den korte mælkeslanges unikke layout sikrer fremragende vakuumbrydelse, når malkesættet påsættes og aftages.



**DeLaval pattegummi 18S**  
Hoved: lille  
Egenskaber: Små og tynde patter

**DeLaval pattegummi 20S-ST**  
Hoved: lille  
Egenskaber: Korte patter



**DeLaval pattegummi 20M**  
Hoved: standard  
Egenskaber: Normale patter

**DeLaval pattegummi 20M-SL**  
Hoved: standard  
Egenskaber: Normale patter. Pattegummi med bløde kraelæber.



**DeLaval pattegummi 22M-LS**  
Hoved: standard  
Egenskaber: Normale til store patter. Lavt slip. Ergonomisk hoved.



**DeLaval pattegummi 20M-EX**  
Hoved: standard  
Egenskaber: Normale patter og brede yver. Forlænget kort mælkeslange.



**DeLaval pattegummi 22M-EX**  
Hoved: standard  
Egenskaber: Normale til store patter og brede yver. Forlænget kort mælkeslange.

### Pattegummi velegnet til DeLaval malkesæt MC73



**DeLaval pattegummi 20M-LS**  
Hoved: Standard  
Egenskaber: Lavt slip

### Silikone pattegummi velegnet til DeLaval malkesæt MC53, MC93, Harmony™ og Harmony Plus™

DeLaval Silikone pattegummi har ekstra bløde kraelæber og fleksibel kort mælkeslange. Det har en levetid på 5.000 malkninger.



**DeLaval pattegummi 20M-SILICONE**  
Hoved: standard  
Egenskaber: Normale patter. Bløde kraelæber.

### Pattegummi velegnet til DeLaval VMS™

VMS™ pattegummi passer perfekt til VMS™ pattekoppen - bedre end et traditionelt pattegummi. Der er mindre risiko for at VMS™ pattegummi folder sig sammen, hvis en ko træder på det, hvilket minimerer risikoen for en alarm i VMS'en.



**DeLaval pattegummi 18M-VMS™**  
Hoved: Standard.  
Egenskaber: Tynde patter.

**DeLaval pattegummi 20M-VMS™**  
Hoved: Standard.  
Egenskaber: Normale patter.

**DeLaval pattegummi 18M-ST-VMS™**  
Hoved: Standard.  
Egenskaber: Korte og tynde patter.

**DeLaval pattegummi 20M-ST-VMS™**  
Hoved: Standard.  
Egenskaber: Korte og små patter.



**Monteringsværktøj**  
til VMS pattegummi

### Udvalg af pattegummi

DeLaval har et bredt udvalg af pattegummi, der passer til hver type malkesæt, og som opfylder dine specifikke produktionskrav. Dit valg af pattegummi afhænger af forskellige kriterier. Når du kender din central, dit hylster og pattekopvasker eller dysetype, ved du hvilket pattegummi, du skal vælge. Du skal også se på din besætnings gennemsnitlige yver- og pattestørrelse.

## Hvorfor det betaler sig at skifte pattegummi?

Nyt pattegummi har velafbalanceret fleksibilitet, hvilket giver en pattemassage, som stimulerer koen og forbedrer mælkenedlægningen.

Når gummi ældes, svulmer det op og overfladen bliver hård. Selv små, usynlige ændringer i gummiets form og dets fleksibilitet kan forringe koens velbefindende markant. Med tiden viser der sig mikroskopiske revner på gummiets overflade. Disse revner skaber et godt fundament for forskellige aflejringer. Revnerne og aflejringerne er ideel grobund for bakterier. Udskift derfor altid pattegummiet inden for de anbefalede intervaller for at bevare en god yversundhed.

## Pattegummiets alder påvirker mælkeydelsen

### Ændrede materialeegenskaber

Massagekraften ved slidt pattegummi er reduceret sammenlignet med godt pattegummi. Den "blod- og lymfestimulerende effekt" ved pulserende pattegummi er nedsat. Pattekanalen kan ikke åbne sig nok til at tillade et højt mælkeflow fra patterne. SCHWIDERSKI (1968) rapporterede en øgning i tiden for mælkeflow på cirka 2 til 2,5 minutter eller 29 % for individuelle køer, når der blev anvendt slidt pattegummi.

Pattegummi som har været brugt for længe er skyld i vanskeligere malkning af enkelte køer,

## Pattegummiets alder påvirker malkehygiejnen

### Nedsat mulighed for rengøring

Den stigende ruhed på pattegummiets indvendige overflader skaber problemer med at holde disse overflader fri for bakterier. Overfladen krakelerer og revner, ligesom aflejringerne gør det muligt for bakterier at overleve rengørings- og desinficeringsproceduren, da den antibakterielle virkning af enhver desinfektionsblanding kan hæmmes eller i realiteten forhindres, når der er restmateriale tilstede. Der er øget risiko for høje bakterietal, hvis der anvendes slidt pattegummi. Ud over at være vært for bakterier gør den ru overflade på slidt gummidelle det endnu vanskeligere at rengøre et pattekopsæt, efter at det er forurenet med antibiotika. Ved anvendelse af slidt pattegummi, er der en øget risiko for at forurene mælk i tanken med antibiotika.

Eftersom mange antibiotikaholdige yvermedikamenter klæber til mange overflader,

og som konsekvens heraf hele besætningen. Slidt pattegummi er ofte årsagen til øgede eftermalkninger og faldende totalydelse. Af disse grunde reducerer slidt pattegummi malkepræstationen hos køer, malkere og malkestalde.

### Nedsat yversundhed

Højere forekomst af nye infektioner som følge af malkning med slidt pattegummi nødvendiggør tidskrævende medicinsk behandling af mastitis.

som er i kontakt med mælken, skal hele malkeenheden rengøres omhyggeligt, hver gang en behandlet ko malkes. Vær særlig forsigtig med at rengøre gummidelle; især hvis de er slidte. Til at rengøre pattekopsættet skal der anvendes en vandtemperatur på mindst 50° C (i kombination med anbefalede rengøringsmidler i anbefalede koncentrationer).

### Ændrede materialeegenskaber

I takt med at materialet bliver blødere, bliver mundstykkets læbe lettere at nedbøje. Det øger risikoen for, at det falder af. Hvis pattekopsættet falder af, er der altid større risiko for, at snavs eller andre materialer forurenet med bakterier suges ind i pattekoppen, hvorved risikoen øges for et højt bakterietal i køletanken.

## Pattegummiets alder påvirker yversundheden

### Nedsat mulighed for rengøring

Når pattegummiets overflader bliver mere ru, øges risikoen, for at bakterier overlever rengøringsprocedurerne. Desuden kan der overføres flere bakterier fra en syg til en rask ko.

Begge disse mekanismer øger antallet af sygdomsfremkaldende stoffer omkring patten. Alene på grund af et stigende antal bakterier omkring pattekanalen, er der en øget risiko for infektion ved at anvende pattegummi, der har været brugt for længe.

### Ændrede materialeegenskaber

Materialernes forringede elasticitet mindsker massagekraften af det sammenklappende pattegummi. I sammenligning med pulsatorhastigheden og pulsatorforhold er det tryk, som pattegummiet øver på patten den væsentligste faktor i stimuleringsprocessen, (BOTHUR, 1992). Uelastisk pattegummi giver reduceret pattemassage. Derfor kan du forvente reduceret stimulerings effekt fra pulsering, hvis du anvender slidt pattegummi. Mindre massagekraft påvirker direkte blod- og lymfecirkulationen. Når køer malkes med pattegummi, der har været brugt for

længe, er der en øget risiko for overbelastning og væskeansamlinger. Mælkeflowet vil blive reduceret. Man kan antage, at malkeproceduren ikke er særlig behagelig for koen under disse omstændigheder. Patternes tilstand kan blive meget dårlig.

Begge disse faktorer – reduceret stimulering og mere overbelastning og væskeansamlinger – betyder, at patterne er blevet udsat for vakuum i længere tid. Som en konsekvens heraf vil patternes forsvarsmekanisme blive svækket.

Ud over den øgede bakteriebelastning rundt om patten øges faren for infektion en ekstra gang med slidt pattegummi.

Det er velkendt, at malkning med slidt pattegummi fører til øget eftermalkning (KLEINSCHROTH et al., 1994). Ukomplet malkning øger tendensen til nye patteinfektioner (EBENDORFF et al., 1986; ZIESACK et al., 1986).

Overbelastning i en patte, når den udsættes for vakuum i længere tid uden pulsering.

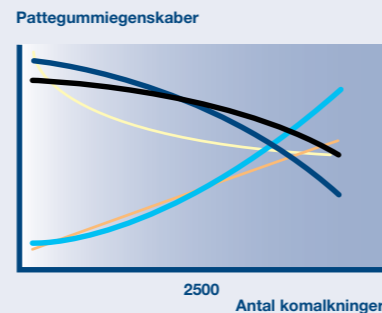
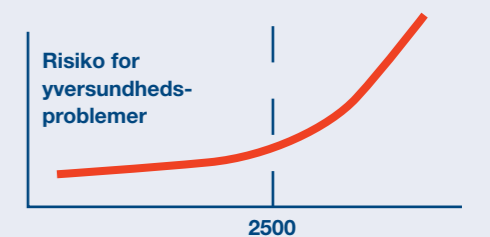
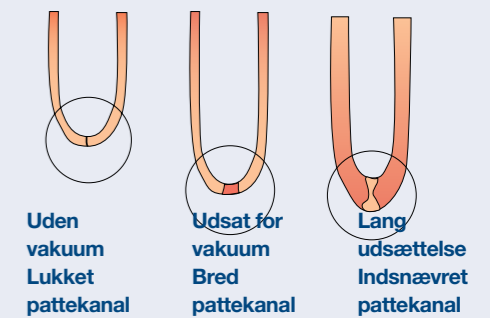

— Malkningspræstation  
— Risiko for yversundhedsproblemer  
— Mælkeflow  
— Ruhed  
— Fysiske egenskaber

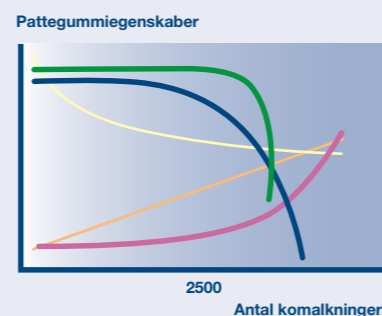

— Malkningspræstation  
— Risiko for yversundhedsproblemer  
— Mælkeflow  
— Ruhed  
— Fysiske egenskaber

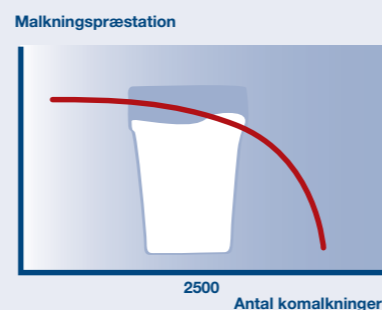

## Pattegummi ældes under brug

### Forringende faktorer

Pattegummiet skal bevare dets fysiske egenskaber inden for et snævert område gennem hele dets levetid for hele tiden at kunne malke. Det skal det gøre, selv om det med tiden ikke kan undgå at det udsættes for angreb af mælkefedt og aggressive rengøringsmidler og bliver udsat for millioner af bøjningscykluser. Konstant bøjning udgør et angreb på gummiets mikrostruktur. Det skal kunne modstå den konstante belastning, det er at blive trukket i et hylster, så gummi ikke udsættes for for meget spændingsrelaxion og udvider sig med tiden.

Pattegummiet udsættes skiftevis for en strøm af mælkefedtdråber i en varm vand opslæmning (råmælk) og for rengøring i en kombination af varmt vand, stærk base, klor og syre. Mælkefedt anses nok for at være et ret uskyldigt stof, idet babyer drikker det, og de fleste mennesker kan lide is, som er rig på mælkefedt. Men dets molekyler har en tendens til at trænge ind i gummi og få pattegummivæggen til at svulme op og fremskynde ældningen og nedbrydningen af polymeren. Rengøringsopløsningen fjerner det meste af mælkefedtet, men deres kemiske proces fremskynder nedbrydningen af pattegummivæggen. For at opretholde mælkeydelsen i hele pattegummiets levetid, er det vigtigt at rengøre pattegummiet i henhold til standardprocedurer og med dertil egnet-DeLaval rengøringsmiddel.

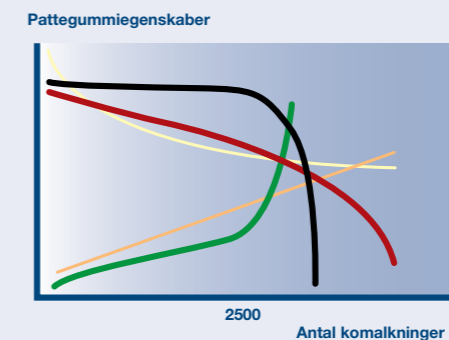

— Malkningspræstation  
— Risiko for yversundhedsproblemer  
— Mælkeflow  
— Ruhed  
— Fysiske egenskaber

100%  
original

Det sikrer en god mælkeydelse, når malkesættet er placeret godt under malkningen. DeLaval slanger hjælper med at fastholde malkesættet i optimal position under yveret. Slangerne er modstandsdygtige over for fedt, vand og rengøringsmidler

Din DeLaval InService™ tekniker vil omhyggeligt vælge de rigtige slanger til dit malkeanlæg

Det komplette og fleksible InService™ program vedligeholder driftssikkerhed og topydelse i dit malkesystem.

DeLavals uddannede serviceteknikere er udstyret med professionelt værktøj og følger virksomhedsprotokoller for at servicere dit anlæg - så det fortsætter med at levere hurtig, effektiv malkning, som beskytter mælkekvantiteten og yversundheden.

**DeLaval originale dele, slanger og pattegummi**  
— en del af din InService™ løsning.



#### DeLaval originale silikoneslanger

Vores silikoneslanger udmærker sig på mange måder. DeLaval silikone er blandt de mest solide og holdbare slanger, der findes.

- Meget slidstærke
- Høj fleksibilitet for optimal placering af malkesæt
- BfR og FDA levnedsmiddelgodkendt (mælk)

DeLaval silikoneslanger er også smidige og bløde, lette at håndtere og nemme at gøre rene. Prøv dem og oplev forskellen med DeLaval.

#### DeLaval originale gummislanger

Vores gummislanger er fremstillet af høj kvalitetsgummi. Slangerne er konstrueret til at kunne tåle kraftig påvirkning fra miljøet og opretholde førsteklasses hygiejne i malkeanlægget. De er modstandsdygtige mod hårdt staldmiljø, fedt og rengøringsmidler. Deres glatte overflade er med til at sikre effektiv rengøring. Mælkeslangen har to orangefarvede striber og pulserings/luftslangen har en.

#### DeLaval tripelslange i gummi

Trippelslangen er en unik "alt-i-en" slange, hvor mælkeslangen og de to pulseringsslanger er samlet til én.

#### DeLaval PVC slanger

PVC slanger anvendes ofte hos landmænd, som ønsker en pålidelig basisløsning. Hvis du vil se mælkeflowet, kan PVC slangen være det, du skal have - du kan se mælkeflowet i slangen. PVC slanger har høj fleksibilitet og passer perfekt til DeLaval malkeudstyr.

Slangerne er fremstillet i høj kvalitets PVC og har en glat inderside og overflade. Overfladen gør den let at rengøre og er nem at holde et lavt bakterielad. DeLaval PVC mælkeslanger har to blå striber for at vise, at de er godkendt til kontakt med levnedsmidler (mælk). DeLaval dobbelt pulseringsslange er mærket med en blå stribe for at signalere anvendelse til transport af luft/vakuum.



#### DeLaval luft/pulseringsslanger i silikone, blå

Indvendig/udvendig diameter  
7,6 mm/13,2 mm

#### DeLaval silikone dobbelt pulseringsslanger, blå og transparent

Indvendig/udvendig diameter  
7,6 mm/13,2 mm

#### DeLaval silikone mælkeslanger, blå og transparent, levnedsmiddelgodkendt (mælk)

Indvendig/udvendig diameter  
22 mm/36 mm  
16 mm/27 mm  
14,5 mm/25,7 mm

#### DeLaval dobbelt pulseringsslanger i gummi

Indvendig/udvendig diameter  
7,6 mm/13,2 mm

#### DeLaval enkelt pulseringsslanger i gummi

Indvendig diameter  
7,2 mm

#### DeLaval mælkeslange i gummi; BfR levnedsmiddelgodkendt (mælk)

Indvendig diameter  
16 mm  
14,5 mm  
8 mm  
10,5 mm

#### DeLaval VMS™ mælkeslange i gummi; levnedsmiddelgodkendt (mælk)

Indvendig/udvendig diameter  
11,2 mm/20,2 mm

#### DeLaval tripelslange i gummi

Indvendig diameter 1/indvendig diameter 2  
14,5 mm/7,6 mm

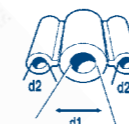

#### DeLaval dobbelt pulseringsslanger i PVC

Indvendig/udvendig diameter  
7,5 mm/13,7 mm

#### DeLaval PVC mælkeslanger; EU godkendt

Indvendig diameter  
14,3 mm



#### DeLaval slangeholder

Brug DeLaval slangeholder for at samle slanger præcist for at få optimal placering af malkesæt.

- Brug slangeholder til at holde den lange mælkeslange og den dobbelt pulseringsslange samlet
- Sorg for at have en bundtet slangepakke for at placere malkesættet godt
- Udskift DeLaval slangeholder hver gang den lange mælkeslange udskiftes



For bedste malkerresultater:

- Tilpas slangelængden til din installation. Skær slangerne rene og lige.
- Udskift mælkeslanger i gummi og pvc mindst en gang pr. år.
- Udskift mælkeslanger i silikone mindst hver andet år.
- Skift luft/pulseringsslanger hver anden gang; når mælkeslangerne skiftes.
- Brug DeLaval slangeholder for at samle slanger præcist for at få optimal placering af malkesæt.

**En god malke- og yverforberedelsesrutine** har en dokumenteret effekt i at reducere mastitis forekomster i din besætning og forbedre mælkenedlægningsen. Det forhindrer spredningen af smitsomme bakterier, når rene, tørre patter bliver malket, du undgår, at malkesættet bliver sparket af, og det sikrer, at patternes sundhedstilstand er god.



#### DeLaval yvervask

DeLaval yvervask er en jobbaseret og meget koncentreret sæbe med en afbalanceret mængde blødgørere. Anvend det i den daglige malke rutine til at rengøre og desinficere yverklude, malkerens hænder og koens patter før malkning.



#### DeLaval Biofoam Plus

Biofoam Plus er et unikt rengøringsmiddel før malkning. Dyp patterne i skumkoppen og lad skummet virke 30 sekunder. Tør med Softcel™ og formalk derefter 3-4 stråler. Biofoam Plus rengør patterne grundigt, er plejende for huden og giver en hurtig aftørring af patterne. Du bliver imponeret - en bedre og behageligere måde at rengøre patterne.



#### Hamra Soap

Hamra Soap er en skånsom og koncentreret sæbeopløsning. Anvend den enten som spray eller skum før aftørring. Brug det også til at lægge malkeklude i blød før brug i forholdet 1:100, eks. 1 dl sæbe + 10 l varmt vand. Malkerens hænder holder sig rene, og risikoen for at overføre smittefarlige bakterier fra ko til ko reduceres.



#### DeLaval udder cleaner UC101

DeLaval UC101 er en flydende yversæbe. Brug den enten som skum eller spray inden udmalkning og aftør patten. Sæben kan også bruges i pattedvaskekoppen på VMS™ og er samtidig meget effektivt til automatisk rengøring af kameraet på VMS'en.



#### Biocell™

Biocell™ er en fugtig engangsyverklud med en unik kombination af effektiv rengøring og blødgøring af pattehuden. Det er nemt at anvende. Det er 100% nedbrydeligt og klorfrit. Det forvædede, hurtigtørrende og meget hudplejende papir giver optimal komfort og effektivitet i din daglige malke rutine.



#### Drycel™

Drycel™ er et tørt, stærkt papir. Fugt det før malkning i en opløsning af yversæbe og rent vand. Drycel™ rengør effektivt patter og hænder. Brug og opbevar Drycel™ i den praktiske dispenser.



#### Softcel™

Softcel™ er et blødt og slidstærkt papir til at rengøre patter og yver før malkning. Anvend det også i køkkenet og værkstedet. Det er fremstillet af genbrugspapir.



#### Eco paper EP1000

Eco paper EP1000 er miljøvenligt to-lagspapir, der er fremstillet af 100% genanvendte Tetra Pak mælkekartoner. Cellulosefibre giver et blødt, absorberende og holdbart papir.



#### Gulv- og vægdispenser til Softcel™

Håndter enkelt og hygiejnisk Softcel- og andre papirruller.



#### Yverklud, kraftig vævet

Tyk og stærk vævet tekstilklud der rengør effektivt. Den er meget effektiv på tørre patter.



#### To-rums-spand

Praktisk spand med 2 rum; et til rene yverklude og et til brugte yverklude.



#### Yverklud UT507

Stærk og hurtigtørrende yverklud med god opugningsevne. Yverkluden er blød og holder formen perfekt. Den er fremragende at bruge både i stalden og i husholdningen fx i køkkenet og til vinduespudding.



#### Mikrofiber yverklud

Topklasse yverklud der har dobbelt så lang holdbarhed og opugningsevne sammenlignet med en bomuldsklud. Den er blød og behagelig mod patterne. Vask den 4-5 gange før anvendelse.



#### Yverklud, strikket

Tynd og blød strikket klud der er nem at vride, og som rengør effektivt. Den er meget effektiv på tørre patter.



#### Yverklud, fleece

Blød yverklud i slidstærkt, syntetisk materiale.



Forskning viser, at effektiv patteforberedelse lige før malkning kan være med til at nedbringe forekomsten af mastitis. God forbehandling giver en hurtigere malkning, og for-massage hjælper med at sikre fuldstændig udmalkning ved at stimulere oxytocin-frigivelsen.

Brug altid mindst en yverklud pr. ko!

## Yverhygiejne efter malkning

Beskyt altid dine køers patter. Et af de vigtigste tiltag for at sænke celletallet er at dyppe koens patter efter hver malkning. Det er videnskabeligt bevist. Forbedret yversundhed er en måde til at øge produktionen med samme antal køer.

### Vidste du, at pattedyt er en af de 5 vigtigste faktorer til et lavt celletal?

Brug pattedyt eller pattespray regelmæssigt for at forbedre yversundheden. Dyp eller spray direkte efter malkning og sørg for at køerne står op cirka 30 minutter. Pattedyt/-spray skal opbevares frostfrit. Husk at rengøre dypflasken dagligt for at få det bedste resultat.



#### Proactive™ Plus

Proactive Plus har dokumenterede, desinficerende egenskaber sammen med de patenterede teknologier I-tech og ACT. Det er udviklet til særligt udfordrende forhold på pattehud og pattespidser. Proactive™ Plus har et øget blødgøringsniveau. Den hudplejende formel er god at anvende i barske vejrforhold, ved hyppig malkefrekvens og i stærk sol.



#### DeLaval Prima

Prima er baseret på brintoverilte. Brug det som enten pattedyt eller -spray. Det er blødgørende og effektivt bakteriedræbende efter europæiske normer og test. Prima har en tydelig orange farve. Det sidder længe og beskytter patterne mellem malkninger. Det giver bløde patter. Anbefalet til brug i DeLaval VMSTM.



#### Dipal RTU

Dipal er en traditionel jodbaseret pattedyt, som hurtigt dræber bakterier, sporer og andre mastitisforårsagende mikroorganismer. Dipal er et klar til brug produkt.



#### Hamra Red™

Hamra Red™ er et effektivt klorhexidinbaseret pattedyt/-spray. Det har et højt niveau af blødgøringsmidler (glycerin, lanolin), der giver ekstra hudpleje. Det er et brugervenligt produkt, det er lugtfri og har en ikke-misfarvende formel.



## Hvad er I-tech, ACT og Barrier?



#### I-tech giver mere kraft

Proactive™ Plus, Blockade og Triactive indeholder den patenterede I-tech teknologi (Free Iodine Technology). I-tech™ er et teknologisk gennembrud, som giver koens patter overlegen beskyttelse mod mastitis. I-tech™ giver fire gange mere frit jod, der desinficerer mere effektivt og sikkert - helt enkelt mere kraft. Test viser, at pattedyt med I-tech desinficerer flere mastitisbakterier på 15 sekunder, end hvad et traditionelt pattedyt gør på et minut.



#### ACT - giver blødere pattehud

En blød og smidig pattehud er naturens beskyttelse mod mastitis og andre infektioner. Proactive™ Plus, Blockade og Triactive indeholder den patenterede ACT-teknik (Advanced Conditioning Technology), som er ekstra hudplejende for netop at hjælpe med at holde pattehuden blød og smidig. Det komplette hudplejende system kombineret med et hudneutralt pH giver ekstra blød og smidig pattehud.



#### Barrier Technology

Barrier pattedyt danner en fleksibel film, der beskytter mod, at mastitisbakterier kommer i koens yver mellem malkningerne. Beskyttelsesfilmen dækker hele patten og fungerer som en fysisk barriere mod bakterier. Filmen beskytter også pattekanalens åbning frem til næste malkning.

**De patenterede I-tech, ACT og Barrier er et sikrere valg for bedre yversundhed!**



#### Blockade™

Blockade er et klar-til-brug, filmdannende jodbaseret pattedyt og anvender I-tech og ACT. Det desinficerer patter optimalt og blødgør huden. Blockade danner en fin elastisk barriere, der er med til at forhindre miljøbakterier i gødningsrester eller mudder i at trænge ind i pattekanalen; især efter malkning. Påfør patten med Blockade ved dyp efter hver malkning.



#### TriActive

TriActive er et jodbaseret pattedyt, der er specielt udviklet til at bruge i VMSTM. Det har den bedste sprayevne. Det indeholder gennemprøvede patenterede teknologier I-tech og ACT, der er hudplejende, blødgørende og desinficerer. TriActive er det oplagte valg i VMSTM.



#### LactiFence™

LactiFence™ er et mælkesyrebaseret pattedyt, der holder fra en malkning til den næste. Det desinficerer effektivt straks efter malkning og danner en tyk film, der giver dine køer en pålidelig og fysisk beskyttelsesbarriere som beskytter mod yderligere miljømæssige bakterier. Samtidig plejer og blødgør filmen patterne og holder dem i god form.



#### DeLaval teat spray robot TSR

DeLaval teat spray robot TSR er en af de første automatiske pattesprayløsninger til landmænd med malkekarruseller. Den påfører pattespray præcist, optimalt og konstant efter hver malkning. TSR hjælper med at sikre god pattesundhed, mens den fjerner behovet for traditionel, manuelt arbejdskrævende pattespraying og forbedrer mælkeproduktionens rentabilitet.



**DeLaval vakuumbestyrte pattespraysystem**  
Effektivt og fleksibelt pattespraysystem til malkestalde. Det sikrer optimal spraydækning af patterne for at beskytte din besætnings yversundhed og mælkekvalitet.

**DeLaval dykkopper og sprayflasker**  
DeLaval har en komplet serie dykkopper - både med og uden returløb - og manuelle sprayflasker i god kvalitet. DeLaval dykkopper er lette at anvende og er fremstillet til at påføre pattedyk på den bedst mulige måde.

**DeLaval yverbeskyttelse**  
Yverbeskytter sikrer mod pattetråd og andre skader på store yverer. Særligt ved kælvning, da yveret kan øge betydeligt i størrelse, kan skader forebygges ved hjælp af en yverbeskytter. Yverbeskytteren sidder sikkert med tilpassede stropper. Det har et spænde, som gør det nemt at løse nettet ved malkning.

## DeLaval yvercreme

Der er en yvercreme til alle formål. Regelmæssig brug fremmer god hygiejne og mindsker risikoen for infektioner.

### God hudpleje til din besætning

Det er vigtigt at holde patterne bløde og smidige. Det hjælper at smøre på irritation efter malkning, mens det også fremmer god hygiejne og reducerer risikoen for bakterieinfektion.

DeLaval cremer og lotioner er af høj kvalitet og gør dem egnede til alle dine dyr og til dine egne hænder.



**DeLaval Cream - revitaliserende**  
En lindrende creme der skånsomt reparerer tørre, revnede patter.

**DeLaval Suncream - beskytter mod forbrænding**  
Suncream har alle Creams fordele tilsat solfaktor 12. Den er meget velegnet til køer, der er på græs.

**DeLaval Mintcream**  
Mintcream er god til ømme muskler og yver, da det har en varmende effekt. Indeholder 35% japansk pebermynteolie.

**DeLaval sMOOth care**  
Vaselinebaseret pattefedt der er blødgørende, hudvenlig og drøj. Fedtet danner en beskyttende hinde. Det indeholder ikke vand, opløsningsmidler eller alkohol - kun farmaceutisk vaseline. Det er rigtig godt til græsningsperioden, hvor yver og patter udsættes for store påvirkninger fra vejr og vind.

## DeLaval celletalsmålere

En mere rentabel investering skal du lede længe efter



### DeLaval online celletalsmåler OCC

DeLaval online celletalsmåler OCC er udelukkende til VMS. Det er den første egentlige automatiske celletalsmåler, der fås til automatiske malke-systemer. DeLaval OCC kombineret med DeLaval DelPro™ Farm Manager giver dig proaktiv, daglig overvågning af somatisk celletalsniveau for hver enkelt ko ved hver malkning. Du kan drage fordel af tidlig påvisning af mastitis for omkostningseffektiv kontrol af mastitisspredning og en mere rentabel driftsstyring.

### DeLaval celletalsmåler DCC

DCC viser dig vejen til en mere rentabel mælkeproduktion. Du kan måle og overvåge din kos eller tankens somatiske celletal på under et minut med DCC. Du kan med stor sikkerhed kende din besætnings yversundhed til enhver tid. Information i tide giver dig mulighed for at handle proaktivt til effektivt at styre din besætnings ydelse. Det giver dig indgående kendskab til din besætning, når du dagligt overvåger tankens somatiske celletalsniveau og tendenser. Det er nødvendigt til at planlægge fremtiden.



### DeLaval California mastitis test CMT

En af de mest almindelige former for yverbetændelse er subklinisk. Den er vanskelig at opdage, da der ikke sker ændringer på yveret - men et øget celletalsniveau viser dens tilstedeværelse. CMT er en let og økonomisk måde at opdage inficerede kirtler tidligt og dermed begrænse skaderne.

## 12 gyldne regler for konventionel malkning

### Før malkning

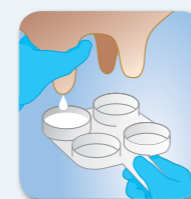

1. Overvåg regelmæssigt yversundheden

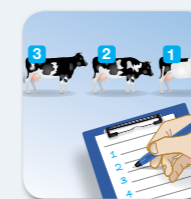

2. Følg den rigtige malkerækkefølge



3. Formalk altid

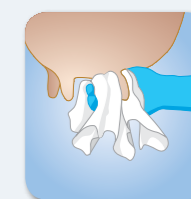

4. Vask og/eller desinficér patter før malkning

### Under malkning



5. Kontrollér vakuum på malke-systemet

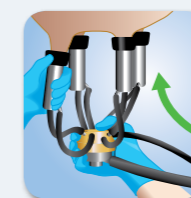

6. Påsæt malkesæt i rette tid



7. Undgå at overmalke

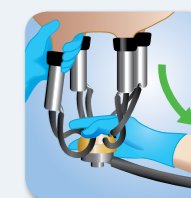

8. Tag malkesæt rigtigt af

### Efter malkning



9. Desinficér straks patterne



10. Vask/desinficér malkeudstyr



11. Sørg for at køle mælken ordentligt



12. Overvåg regelmæssigt malkerresultater

## Børster

- perfekt redskab til manuel rengøring.  
DeLaval børster er fremstillet i høj kvalitet. De tåler høje temperaturer; op til 121 °C .



Verdens bedste opvaskebørste?  
"Alle" kender DeLaval's opvaskebørste!  
Det er nærmest umuligt at slide den op. Børstehårene er fremstillet af slidstærk polyesterfiber, som ikke suger vand. Børsterne holder sig rene og spændstige i lang tid. Rengør børsten i opvaskemaskine eller med kogende vand for bedst mulig hygiejne (op til 120 °C).  
Altid en populær gave til venner!

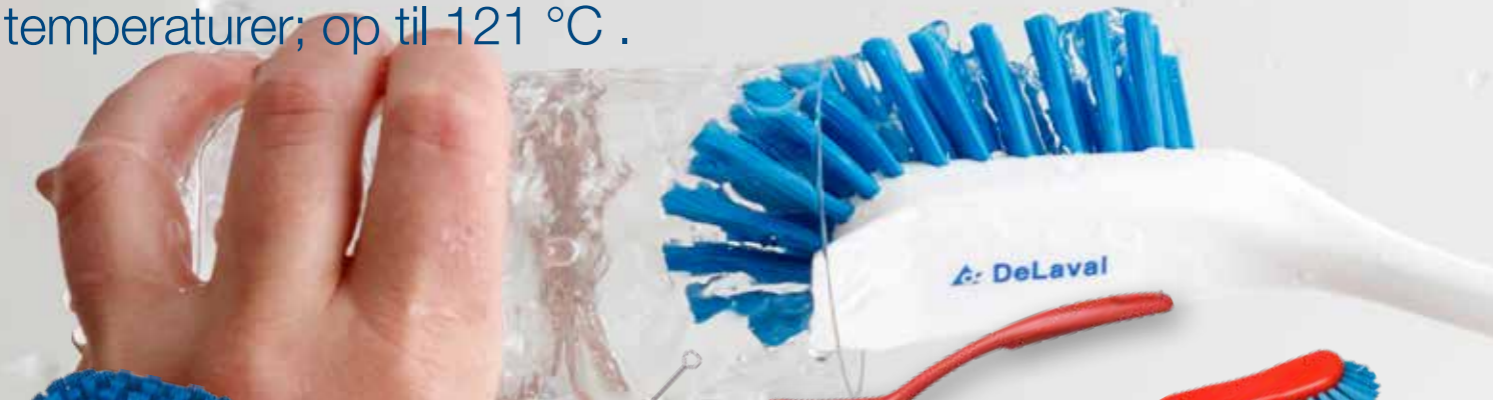

**Tankbørste**  
Oval og tæt tankbørste til mælketanke.  
140 x 200 mm



**Mælkeslangebørste**  
280 mm, Ø 15,5 mm  
Art. nr. 4784473039  
1050 mm, Ø 15,5 mm



**Neglebørste**  
En stor og kraftig neglebørste der effektivt rengør hænderne. Den er også udemærket til at skrubbe kartofler.  
40 x 115mm



**Rund spandbørste**  
Praktisk til at rengøre spande og drikkekar.  
65 x 190 mm



**Rørrensere**  
Børste til at rengøre tankudløb og slanger.  
500 mm, Ø 60 mm



**Universalbørste**  
Børste til at rengøre mælkeslanger, pulsator og andre maskindele.  
40 x 480 mm, Ø 10 mm



**Spandebørste – kort eller langt skaft**  
Børstehårene er fremstillet af slidstærk polyesterfiber, som ikke absorberer vand. Rengør børsten i opvaskemaskine eller med kogende vand (op til 120 °C).  
Med kort skaft: 75 x 250 mm  
Med langt skaft: 50 x 410 mm



**Pattegummibørste**  
465 mm, Ø 10 mm



## Manuelle rengøringsmidler

Højkvalitets mælkeproduktion kræver, at malkeanlægget regelmæssigt rengøres og vedligeholdes. DeLaval har et bredt sortiment af håndsæbe, rengøringsmidler og andre produkter, der kan hjælpe dig med disse opgaver.



### DeLaval håndsæbe

DeLaval's håndsæber er professionelle hånd-rensmidler til effektiv og særligt desinficerende håndpleje. Anvend det før hver malkning og som regelmæssig hudplejesæbe.

**Ultra:** Med sin unikke formel og mikroperler af bambusekstrakt kan du bruge sæben til at gøre kraftigt tilsmudsede eller fedtede hænder rene.

**Regular:** En mandelduftende hverdagsæbe. Anvend den som håndsæbe eller shower gel.



### DeLaval foam cleaner

Rengøringsmidlet er at rengøre stærkt tilsmudsede områder regelmæssigt. Når du påfører det gennem en skumlanse, danner det et langtidsvirkende skum på overfladen. Det giver et optimalt samspil mellem snavsset og produktet uden at skade udstyret.



### DeLaval opvaskemiddel

Et effektivt, koncentreret flydende opvaskemiddel til at bruge i husholdningen eller til lettere rengøring i stalden.



### DeLaval manual cleaner 20

DeLaval manual cleaner 20 er et koncentreret, biologisk nedbrydeligt rengøringsmiddel, der er særligt egnet til at vaske malkeudstyr i hånden. Det skummende, neutrale rengøringsmiddel er sikkert og mildt at bruge på alle materialer.



### DeLaval vaskepulver

Et godt universel vaskepulver til at bruge både i stalden og i husholdningen. Fjerner protein, blod, mælk, olie og fedt - selv ved lave temperaturer.



### DeLaval vehicle cleaner

Det er et kraftigt, skummende og mildt alkalisk produkt, der er særligt velegnet til stærkt snavsede køretøjer. Det er specielt fremstillet til at rengøre lakerede og malede overflader. Vi foreslår at påføre midlet med en skumlanse for at danne tæt skum, så opnår du det bedste resultat.



### DeLaval parlour cleaner

Det kraftige skummende syre-afkalkningsmiddel er beregnet til at bruge i malkestalde. Vi foreslår at påføre midlet med en skumlanse. Vi anbefaler at bruge det regelmæssigt til at fjerne mælke- og kalksten på yvendige overflader i malkestald og malkerum.





## Find det rengøringsmiddel som passer dig

Rengøring af malkesystemet handler om at beskytte din indtjening. Hvis det ikke er ordentligt rent, risikerer du, at du ikke opnår toppris. Det er derfor, at DeLaval løbende forbedrer produkterne og metoderne til at gøre rent - herunder et bredt udvalg af flydende rengøringsmidler.

Det er vores mål at imødekomme dine særlige behov for rengøringsprodukter af høj kvalitet. Vores flydende rengøringsmidler er uovertrufne i store koncentrationer; vi anbefaler automatisk doseringsudstyr.

### Sure rengøringsmidler



**Cidmax**  
Cidmax er et højkoncentreret syreafkalkningsmiddel til malkeanlæg og køletanke. Det er ideelt til at bruge i forbindelse med alkalisk dominerende rengøringsrutiner.



**Cid**  
Cid er et effektivt syreafkalkningsmiddel til malkeanlæg og køletanke. Det forhindrer og løser kalkbelægninger. Cid giver fremragende resultater ved blødt til middelhårdt vand.



**OptiCid**  
OptiCid er et flydende, surt rengøringsmiddel til at rengøre malkeanlæg og køletanke. Det fjerner nemt mælkesten, kalksten og mineraler. Anvend det både i alkalisk dominerede og skiftende rengøringsrutiner. Det kan også anvendes i VMS. OptiCid har en meget god desinficerende effekt mod termoresistente bakterier.

Egenskaber	Cidmax	Cid	OptiCid
Fjerner mælkesten	✓	✓	✓
Anbefales til meget hårdt vand	✓		
Skånsomt over for gummi	✓	✓	✓

### Forskellige typer rengøringsmidler

#### Alkaliske rengøringsmidler

Alkaliske rengøringsmidler opløser fedt og protein, og holder dem i opløsningen, så de bliver skyllet med ud i afløbet. En del rengøringsmidler indeholder klor, som desinficerer malkeanlægget og mælketanken.

#### Sure rengøringsmidler

Sure rengøringsmidler opløser mineraler og holder dem i opløsningen, så de bliver skyllet ud. Vi anvender forskellige syrer afhængig af dine vilkår og vandhårdhed. Sure rengøringsmidler har lav pH, som giver en vis desinficerende effekt. Afhængig af vandhårdhed og vilkår vælger vi det rigtige produkt, dosering og hvor ofte, du skal anvende sure rengøringsmidler.

#### Desinfektionsmidler

Ved hårde vaskebetinger, hvor der fx er mangel på varmt vand, eller når du anvender et klorfrit rengøringsmiddel, så kan du være nødt til at tilsætte et ekstra desinficerende middel for at desinficere malkeanlæg og mælketank. DeLaval PeraDis er et udemærket desinfektionsmiddel med en meget effektiv, bakteriedræbende effekt.

### Spar tid, vand, energi og penge

Drøft rengøring med din DeLaval turbutik eller servicetekniker - de er veluddannede og ved, hvor de skal lede efter rester i dit malkesystem. De kan rådgive dig om, hvordan du rengør sikkert og pålideligt og hjælper samtidig med at minimere relaterede rengøringsomkostninger.

### Alkaliske rengøringsmidler



**SuperClean**  
SuperClean er et fosfatfrit, klorholdigt rengøringsmiddel. Super kan anvendes i skiftende rengøringsrutiner ved vandhårhedsgrader op til 30 °dH.



**C-AlkaClean**  
C-AlkaClean er et klorholdigt, alkalisk rengøringsmiddel til at rengøre malkeudstyr og køletanke. Produktet har en god ydelse i forhold til brugsudgifter. Det er specielt sammensat til brug ved vekslende rengøringsrutiner i både 3- og 5-trins vask under forhold med blødt vand.



**BasixClean**  
BasixClean er et fosfatfrit, klorholdigt rengøringsmiddel, der virker godt i blødt vand. Anvendes det i middelhårdt vand, bør det følges af en skiftende rengøringsrutine.



**DeLaval Klorfri CFD25**  
DeLaval Klorfri CFD25 er et alkalisk rengøringsmiddel uden klor, fosfat og nitrat, der er velegnet til at rengøre malkeudstyr. Det er specialudviklet til at bruge i en vekslende rengøringsrutine.



**DeLaval Klorfri CFD100**  
DeLaval DeLaval Klorfri CFD100 er et alkalisk rengøringsmiddel uden klor, fosfat og nitrat. Det er udviklet til at bruge i miljøer med meget hårdt vand.

Egenskaber	Super Clean	Basix Clean	C-Alka Clean	Chlorine free CFD25	Chlorine free CFD100
Fjerner smørfedt	✓	✓	✓	✓	✓
Fjerner mælkeprotein	✓	✓	✓	✓	✓
Fosfatfrit	✓	✓	✓	✓	✓
Velegnet til hårdt vand*	✓				✓
Produkt til de fleste CIP-forhold	✓	✓	✓	✓	✓
Produkt til blødt vand		✓	✓	✓	✓
Indeholder klor	✓	✓	✓		
Vask ved lav temperatur					
Passer til automatisk dosering	✓	✓	✓	✓	✓

### Desinfektionsmidler



**DeLaval klortabletter**  
DeLaval klortabletter desinficerer malkeinstallationer, køletanke, malkeudstyr og mælkeklude, der anvendes i mælkeproduktionen. Det er et letanvendeligt produkt med en lang levetid.



**DeLaval PeraDis™**  
Desinficerer du pattegummi og malkesæt med DeLaval PeraDis, giver det dokumenteret beskyttelse imod de patogener, der overfører mastitis under malkning - og de deraf følgende dyrlægeomkostninger. Det er sikkert og let at anvende, det indeholder 5% pereddikesyre.



## Fodertilbehør

Vores fodertilbehør forenkler fodringen – hjælper naturen med at skabe en stærkere besætning og beskytte din vigtigste investering.



### DeLaval spande

DeLaval PE plastspande fås i 7, 12 og 17 liter. De har alle et kraftigt håndtag og synlig literinddeling på indersiden. 7 liter er egnet til fodring af kalve. Den passer til kalveskålholder. 12 liter passer til foder, sand etc. 17 liter passer til foder, sand, mørtel etc.



### DeLaval saltslikstensholder

Praktisk holder til saltsliksten til 10 eller 2 kg saltsliksten. Hygiejnisk - 1 pr. ko. 10 kg stenholderen har et spyd, der holder stenen på plads.

### DeLaval kalvesuttespand

Praktisk 8 liter kalvesuttespand til mælk/mælkeerstatning med 1 blød sut og ophængningsbeslag. Den stimulerer kalvens sutterefleks under fodringen. Den er hygiejnisk og let at rengøre. Spanden er nem at montere og tage med sig.



### DeLaval spand i rustfrit stål

Den rustfrie spand hjælper med at beskytte mælkekvælden i kalvens første dage, da den er meget hygiejnisk. Den fås i 7 og 12 liter.



### DeLaval kalvenippel

Den lærer dine kalve at drikke fra en spand. Brug niplen den første tid og dine kalve vænner sig til at drikke af en spand.



### DeLaval kalvemælkevarmer CMH 2300

En elektrisk mælkevarmer til hurtig og effektiv forberedelse af kalvemælk. Den har et cylindrisk element, der gør den let at rengøre.



### DeLaval foderskovl

Speciallavet 2,5 liter foderskovl til mange formål. Den er streginddelt til nøjagtig udfodring.



### DeLaval foderskovl, ergonomisk

Skovl i kraftigt plastmateriale og ergonomisk udformet. Det ergonomiske design placerer vægten lige under hånden for at skåne håndleddet. Skovlen er inddelt og rummer 3 liter.



### DeLaval foderkrybbe

En Kraftig, helstøbt 12 liter krybbe i slidstærkt plast. Til ekstra fodringer på marken eller til individuel fodring i stalden. Velegnet til køer og heste.



### DeLaval vand- og fodertrug

Til at montere ude eller inde til køer, ungdyr, koddyr, heste eller får. 125 cm, 50 liter.



### Suttebar CN3

Rumopdelt suttebar med 3 sutter. Den har total kapacitet på 16 liter. Mål: 250 H x 240 D x 420 L mm



### Suttebar N5

Suttebar med 5 sutter, der giver mulighed for at fodre op til 5 kalve i en gruppe. Den afrundede form gør det nemmere at få adgang for kalven. Total kapacitet er 30 liter. Mål: 275 H x 240 B x 680 L mm



### Kalvesut med gevind (10 stk.)

Kalvesut med patenteret teknologi, der stimulerer kalvens sutterefleks.





#### Suttebar N1

En 6 liter, bærbar suttebar med 1 sut. Suttebaren kan monteres på 2 måder, det er muligt at placere sutten enten foran eller bagpå suttebaren. Det gør den meget fleksibel.  
Mål: 330 H x 240 B x 300 D mm

#### Speedy feeder

Speedy feeder har tre mælkeflowhastigheder og en lille sut, som sikrer, at det er nemt at fodre og tømme flasken helt. Den er hurtig til kalve, der drikker hurtigt.  
Langsom og Stop til svage og for tidligt fødte kalve, der har brug for mere skånsom fodring.  
Fås som 2,5 og 4 liter.

#### Speedy drencher

Speedy drencher er en kalvesutteflaske med drenchsonde, som er nem at anvende til råmælk. Speedy drencher er udstyret med en gennemtestet og stiv drenchsonde. Det justerbare flow hjælper med at fodre kalvene med en tilpasset hastighed. Den har en luftventil, der kontrollerer flowet, der passer til kalven. Den er fleksibel, så du kan anvende den som en standard sutteflaske med andre låg.  
Fås som 2,5 og 4 liter.

## DeLaval kalvedækken



DeLaval kalvedækken holder den nyfødte kalv varm i de kolde vintermåneder og hjælper syge eller små kalve, der er født for tidligt med at holde varmen. Du kan med fordel også bruge det til normale og sunde kalve for at øge deres tilvækst

De Lange stropper gør det nemt at justere kalvedækkenet, som er velegnet til kalve fra 30-60 kg.  
Kalvedækkenet fås i 2 størrelser.

Størrelse i mm			
Størrelse	A	B	C
Small	570	460	190
Large	720	520	240

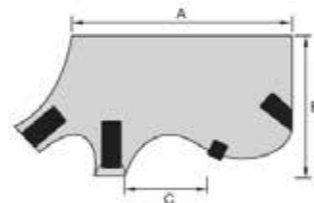

## Feedtech™ til kalve

### Kun sunde kalve bliver produktive køer!

#### Feedtech™ Carbogel

Feedtech™ Carbogel er et kosttilskud til kalve, som genopretter hurtigt ved at begrænse væsketabet (afføringen bliver hurtig fast) og binde de skadelige toxiner. Giv Carbogel når det er nødvendigt i 2-3 dage.

- Naturlige materialer fra egetræer
- Hurtige, synlige resultater
- Binder toxiner
- 300 ml Carbogel + indgiver



#### Feedtech™ Colostrum booster

Tilskudsfoder til nyfødte kalve. Giv det, hvis koens mælk er mangelfuld eller af dårlig kvalitet. Produktet giver ernæringsstoffer, energi og hjælper til at opretholde kalvens sundhed.

- Indeholder tørret råmælk
- Leveres i en 1,2 kg boks der indeholder 6 enkelte doseringsposer (200 g)

#### Feedtech™ Good Start

Tilskudsfoder til kalve for at give dem en optimal start i de første 2-3 leveuger.

- Indeholder naturlige antistoffer
- Indeholder probiotika
- Indeholder elektrolytter og vitamin A, C, D og E
- 2 kg spand med måleske

#### Feedtech™ Calf care

Feedtech™ Calf care er et diætetisk tilskudsfoder til kalve med fordøjelsesproblemer, med risiko for diarré eller til at komme sig over diarré.

- Genopretter væskebalancen og giver næringsstoffer
- Hjælper med at stabilisere væske- og elektrolytbalancen
- Indeholder naturlige antistoffer
- 2 kg spand med måleske

#### Feedtech™ Colostrum supplement

Kosttilskud til nyfødte kalve der giver ekstra tilskud af de vigtige antistoffer, hvis en kalvs råmælkstilskud er utilstrækkelig, forsinket eller af dårlig kvalitet. Feedtech™ Colostrum supplement sikrer kalven en god start og sørger for at den opnår en sund tarmflora.

- Beriget med naturlige antistoffer og selen
- Indeholder vitaminer og mælkesyrebakterier
- Boks med 4 sprøjter á 30 ml



#### Feedtech™ Bio milk stabilizer

Konserveringsmiddel som konserverer mælk til dine kalve.

- Indeholder kun økologisk godkendte ingredienser
- Indeholder mælkesyrebakterier
- Konserverer mælk i op til 48 timer
- 10 kg spand med måleske

#### Feedtech™ Young stock bolus

En langsomfrigivende bolus specielt udviklet til at dække ungdyrs (fra 6 måneder og fremefter) behov for mikromineraler.

- Langsom frigivelse i løbet af 6 måneder
- Højt indhold af jod, kobolt, selen, kobber, mangan og zink
- Nem at give med indgiver
- Sikret indtag
- En boks indeholder 25 bolus (100 g)

#### Feedtech™ Electro balance

Feedtech™ Electro balance er et kosttilskud til kalve, som stabiliserer vand- og elektrolytbalancen.

- Danner en naturlig gelé i maven som hjælper med at forebygge diarré
- Kan opløses i både mælk og vand
- Indeholder Na, K og Cl
- Højt indhold af dextrose (energi)
- Fås i 1,2 kg boks (12 poser á 100 g = individuel kalveportion), 3 og 5 kg spand

#### Kolostrometer

Anvend et kolostrometer til at måle råmælkskvaliteten. Hvis kolostrometret viser lav råmælkskvalitet (orange eller rød), er det vigtigt at anvende Feedtech™ Colostrum supplement eller Feedtech™ Colostrum booster.



## Feedtech™ Silage

tilsætningsstoffer fremmer produktionen af høj kvalitet - producerer det bedste foder og bevarer dets kvalitet



### Feedtech™ silage F22

F22 er et førsteklasses produkt til at bruge med alle fodertyper. Det indeholder seks specifikke mælkesyrebakteriestammer, 200.000 cfu bakterier pr. gram og natriumbenzoat, som hæmmer dannelse af skadelig svampevækst. Det naturlige konserveringsmiddel natriumbenzoat forbedrer den aerobe stabilitet især i majsensilage. Det tilsatte enzym xylanase forbedrer bakteriernes arbejde til en hurtigere fermentering.

- 12.6 kg 40 tons treated
  - 15.75 kg 50 tons treated
- DLG** 1B, 1C, 2



### Feedtech™ silage F10

F10 er fremstillet til brug med alle fodertyper. Det indeholder 5 specifikke mælkesyrebakteriestammer og 100.000 cfu bakterier pr. gram foder.

- 1000 g 100 tons behandlet
  - 5000 g 500 tons behandlet
- DLG** 1B, 4A, 4B, 4C



### Feedtech™ silage F400

F400 hindrer vækst af gær, svampe og mykotoksiner i majsensilage. Det forhindrer genopvarmning af din ensilage efter udsættelse for luft og er med til at bevare den næringsværdi og smag.

- 1000 g 100 tons behandlet
  - 5000 g 500 tons behandlet
- DLG** 1B, 4A, 4B, 4C



### Feedtech™ silage F600

F600 forbedrer den aerobe stabilitet ved at reducere varmedannelse - især i græsensilage. F600 indeholder en blanding af homofermentative mælkesyrebakterier, der hurtigt sænker pH og heterofermentative mælkesyrebakterier. Forbedrer fermentering og producerer ensilage af høj kvalitet.

- 100 g 100 tons behandlet
- 500 g 500 tons behandlet



### Feedtech™ TMR stabilizer

TMR bevarer foderkvaliteten. Køernes mælkeydelse er direkte relateret til foderindtagelsen. En afbalanceret ration gør køerne i stand til at nå deres egen genetiske potentiale. Men det er vigtigt at bevare foderkvaliteten for at maksimere ernæringsgevinsten og smagen for at sikre en høj mælkeydelse af høj kvalitet.

- 22 kg
- 240 kg
- 1115 kg

Din DeLaval forhandler kan rådgive om hvilket ensilagestof, der passer bedst til dine aktuelle ensileringsforhold og optimere din profit.

## Feedtech™ til køer

Enhver mælkeproducent ønsker at holde sine højt-ydende køer så sunde som muligt, så de kan blive ved med at producere mælk i topkvalitet. Du kan bevare kosundheden og forbedre mælkeydelsen ved at anvende fodertilsætning af høj kvalitet.



### Feedtech™ Ca-P bolus

Det er en hurtigvirkende bolus, der øjeblikkeligt frigiver mineraler, der effektivt hjælper med at forebygge, at koen får mælkefeber.

- To forskellige calciumkilder: en som hurtigt frigiver calcium, og en som hjælper med at bevare effekten
- Indeholder fosfor og magnesium
- Præcis dosis
- En kasse indeholder 30 bolus (90 g)



### Feedtech™ Dry off bolus

Svaret på dine køers behov for mikromineraler og mineraler i goldperioden.

- Frigives langsom i løbet af 4 måneder
- Indeholder kobber, kobolt (for god laktation), selen (vigtigt for fostrets vægt), jod (mod tilbageholdt efterbyrd), mangan og zink
- En boks indeholder 25 bolus (120 g)



### Feedtech™ Maintenance bolus

Giver dine køer mikromineraler og mineraler - fra 2 måneder efter kælvning og frem.

- Frigives langsomt i løbet af 6 måneder
- Dækker fuldt ud behovet for mikromineraler
- Nem at give med indgiver
- En boks indeholder 25 bolus (100 g)



### Feedtech™ Magnesium bolus

Den langsomt frigivende bolus indeholder et meget højt indhold af magnesium, der forebygger magnesiummangel som græs tetani.

- Frigiver magnesium ligeligt fordelt over 21 dage
- Dagligt indtag dækker kostbehovet
- Præcis dosis
- En boks indeholder 25 bolus (120 g)



### Feedtech™ Energy booster

En energidrik til nykælvere. Du kan give den direkte efter kælvning for blandt andet at genoprette væske- og elektrolytbalancen.

- Giver koen en god start på laktationen
- Forebygger ketose, løbedrejning og tilbageholdt efterbyrd
- Sikrer maksimal efterbyrd
- Tildeler 20 g calcium-tilskud



### Feedtech™ Rumen drench

Feedtech™ Rumen drench er særligt fremstillet til lakterende køer for at hjælpe koen de første dage af laktationen. Det høje indhold af calcium understøtter blodcalcium-niveaue.

- Højt indhold af lettilgængeligt Ca
- Indeholder elektrolyter, Na, K, Cl
- Øger mælkeproduktion
- Bedre og øget foderoptagelse
- 9 kg spand



### Feedtech™ Ca-supplement

Det er let at bruge det flydende supplement. Det indeholder blandt andet to forskellige typer calcium, vitamin D3 og magnesium.

- Forebygger mælkefeber og ketose
- Tilsat selen forebygger tilbageholdt efterbyrd
- Propylenglycol og niacin hjælper mod ketose
- Reducerer risikoen for langligger køer
- Øger mælkeproduktionen



### Feedtech™ Energy balance

Et energitilskud der hjælper med at sikre, at dine nykælvere får den energi, de har brug for.

- Tre aktive glykosedannende komponenter
- Indeholder niacin og magnesium
- Forebygger ketose



### Feedtech™ Saltsliksten

Salt er et vigtigt mineral hos højt-ydende malkekøer. Køerne optager kun det salt, som de individuelt har brug for.

Der er 2 forskellige saltsliksten: S10 indeholder kun salt (10 kg) S20 indeholder salt, selen, magnesium, zink, mangan og jod (10 kg eller 6 x 2 kg)



## Drikkekar

Det er afgørende, at der er altid er vand tilgængeligt - og vandet skal altid være rent. DeLaval har et komplet udvalg af vandløsninger, der giver let adgang til vand hver dag. DeLaval drikkekar er nemme at installere, vedligeholde og supportere.



### 1. DeLaval tippekar ST150, ST200 og ST250

Tippekarrene er i rustfrit stål. Det runde design giver køerne optimal drikkekomfort og forbedrer kokomforten. De har indbygget beskyttelsesrør, som øger levetiden på karret og beskytter landmænd og dyr mod skader.

Karrene giver en stor og rolig drikkeoverflade, hvor køerne kan drikke hurtigt og uden stress. Karret fås i tre forskellige størrelser, de kan væg- eller gulvmonteres. Karrenes høje vandkapacitet fra 60-108 liter, giver en optimal vandmængde. Det er nemt at gøre karrene rene og vedligeholde pga. det rustfrie stålmateriale og tippetankfunktionen.

### 2. DeLaval tippekar T80 og T80XL

Stort vandkar til at gulv- og vægmontere. Karrene er produceret i polyethylen og har runde kanter, som gør dem meget dyrevenlige. En kraftig rør- og monteringsramme i varmegalvaniseret stål gør karrene modstandsdygtige over for skub fra køer og undgår skader på samme tid.

De har en flydeventil med en kapacitet på op til 87 liter pr. minut, det sikrer en konstant vandforsyning. Et integreret håndtag gør det nemt og hurtigt at tømme.

### 3. DeLaval drikkekar T400

Et af de største drikkekar i DeLavals sortiment er T400. Det dobbeltvægget kar er fremstillet i fødevarergodkendt plastik og forhindrer, at vandet fryser til. Det har en kapacitet på 265 liter, som giver det en stor vandmængde og en fremragende vandforsyning. Den høje kapacitetsventil giver optimal vandforsyning.

### 4. DeLaval drikkekar WT7, WT10 og WT12

Karrene er fremstillet i slagfast fødevarergodkendt polyethylen. De kan installeres i løsdriftstalde eller på en græsmark. De har afrundede hjørner, som gør dem kovenlige, og de forhindrer samtidig at snavs og gødning hober sig op. Flyderens høje kapacitet leverer den korrekte

vandmængde. Karrene er i 3 forskellige størrelser og er velegnede til besætninger med op til 250 køer.

Karrene kan tømmes på 20-40 sekunder. Der kan monteres et ekstra varmelegeme i ventilhuset og holde ventilområdet frostfrit om vinteren.

### 5. DeLaval drikkekar P400, P600 og P1000

Drikkekarrene er fremstillet i slidstærkt og UV-resistent polyethylen. Karret fås i tre forskellige størrelser, og de er nemme at placere på en græsmark. Det ovale design giver køerne nem adgang til karret. Det er letvægt, som gør det nemt at flytte rundt på græsarealer og tage dem ind om vinteren.

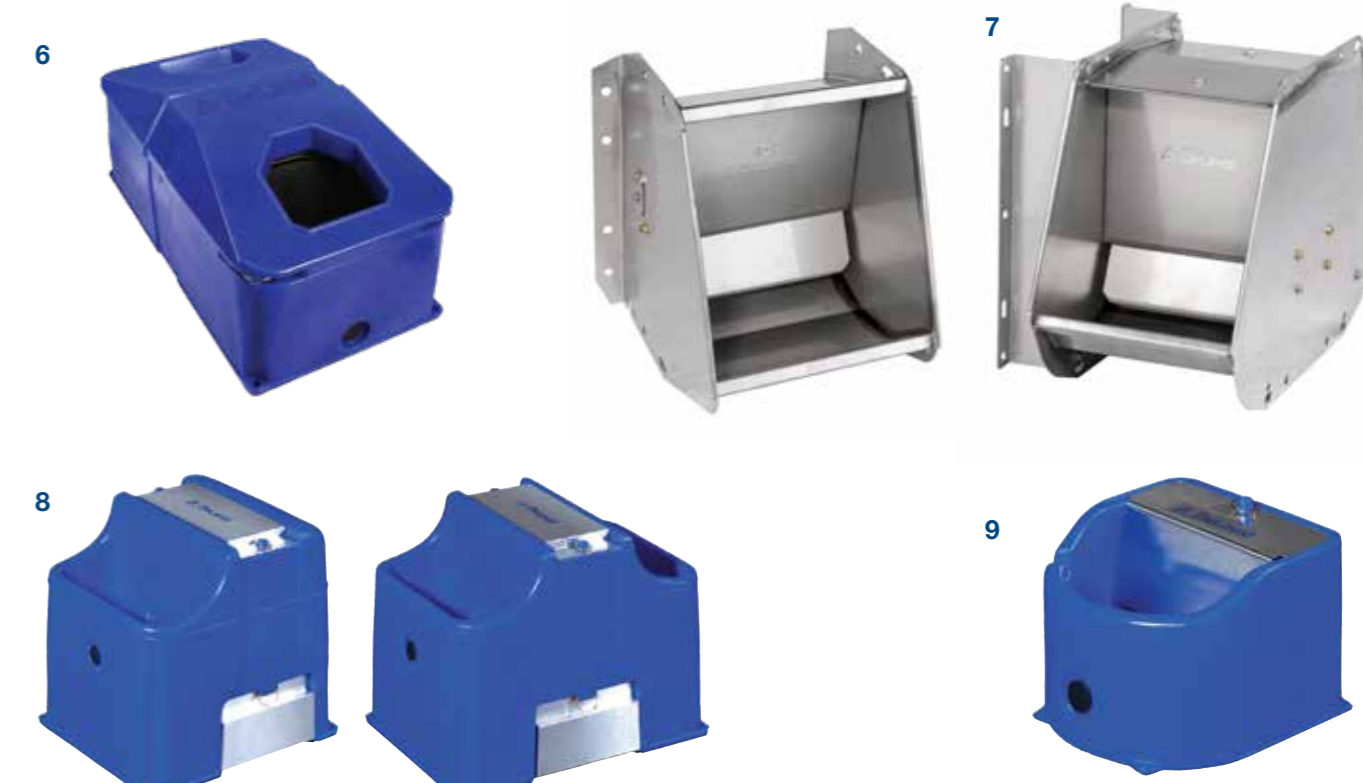

### 6. DeLaval isoleret drikkekar

Drikkekarret har en 9 cm tyk isolering, som forhindrer vandet i at fryse til is om vinteren og holder det frisk og koldt om sommeren. Karret kan lukkes med låg for at forhindre snavs i at forurene vandet. Karret fås i 2 versioner med 1 drikkeplads og med 2 drikkepladser.

### 7. DeLaval drikkekar S28

De rustfrie stål S28 og S28 dobbelt drikkekar er perfekte til køer i løsdriftstalde. Karret leverer 28 liter/ minut og garanterer konstant tilgang til frisk vand. Det rustfrie stål, det lukkede system og ventilens høje kapacitet gør det meget hygiejnisk og hjælper med til, at det rengør sig selv.

### 8. DeLaval SC1 og DC2

DeLaval SC1 og DC2 er fødevarergodkendte vandtrug, som kan anvendes i løsdriftstalde eller på græs. De fås som enkeltkammer (SC1) eller som dobbeltkammer (DC2) med kapacitet på 18

og 36 liter.

Den dobbelte isolerende væg gør trugene ideelle til at bruge udenfor og i kolde kolde klimaer. Et nedsænket varmelegeme sørger for at holde ventilen "isfri". Den brugervenlige luge gør det nemt og hurtigt at vedligeholde ventilen og varmelegemet. Der er ikke brug for værktøj.

### 9. DeLaval drikkekar PT11

PT11 er et af de største drikkekar i DeLavals vandsortiment. Det kan anvendes til enkelt bås eller en gruppe på 10. Det er fremstillet af fødevarergodkendt polyethylen. PT11 kan gulv- eller vægmonteres og har en fremragende ventilkapacitet på 83 liter/minut ved 4 bar. Det runde design og en prop i siden gør det nemt at rengøre og er et produkt med lidt vedligeholdelse. Karret kan installeres med indbygget vandvarmer, som betyder, at det kan installeres selv i kolde omgivelser.

Vand er et af de vigtigste og omkostningseffektive næringsstoffer i en mælkeproduktion. Kvalitet og let adgang er nøgleordene.

## Drikkekopper

En af de vigtigste faktorer i en mælkeproduktion er adgang til vand. Enhver tilført vandkilde kan have en positiv indflydelse på dine køers produktivitet. DeLaval drikkekopper giver rigeligt med vand.

En malkeko drikker mere end 100 liter vand i døgnet. For at producere en liter mælk skal den drikke mindst 3 liter vand.



1



2



3



4



5



6

### DeLaval drikkekop C5, C10 og C20

Drikkekoppen i støbejern passer til alle aldre. De er fremstillet i kraftige materialer, og specielt designede ventiler gør drikkekopperne meget holdbare og effektive.

#### 1. DeLaval drikkekop C5

DeLaval C5 er til kvier og kalve, den giver 5 liter/minut. Den sortlakerede overflade er let at renholde.

#### 2. DeLaval drikkekop C10

C10 giver den rette mængde vand, som kvier har brug for. Den har en kapacitet på 10 liter/min. Den syrefaste overflade er meget hygiejnisk.

#### 3. DeLaval drikkekop C20

DeLaval C20 er den største af støbejerns drikkekopperne. Ventilens høje kapacitet forsyner højtydende køer med store mængder vand. Den syrefaste emalje giver god hygiejne.

### 4. DeLaval drikkekop CF7

DeLaval CF7 har flyder, som giver et konstant vandniveau. Det passer til heste, får, geder og kvier. Det har en prop, der gør rengøringsprocessen lettere. Flyderen har en kapacitet på 5 liter/minut.

### 5. DeLaval drikkekop S22

Den rustfrie drikkekop S22 har en høj kapacitets ventil på op til 22 liter/minut. Den har en indbygget spildbeskytter, der holder båsen tør og ren.

### 6. DeLaval drikkekop E300 (Nelson)

E300 er en elektrisk opvarmet drikkekop i aluminium. Det har et elektrisk varmeelement, der kan holde drikkekoppens vandtemperatur på omkring 12 °C. Det er garanteret frostfrit året rundt.

Husk altid vand til kalve. Selvom kalve drikker mælk, skal de have fri adgang til vand. Når kalve vejer ca. 50 kg, har de behov for 6 liter vand i døgnet.

# Skubber ikke kun foderet BLANDER DET

## DeLaval OptiDuo™

- ✓ Hyppigere og højere foderindtag
- ✓ Mindre spild
- ✓ Sparer tid
- ✓ MERE MÆLK



## Elektriske klippere

Rene og velplejede dyr har større velvære og komfort. DeLaval har et stort udvalg af kvalitetsklippere og et bredt udvalg af kamme til forskellige klippebehov, som kan hjælpe med at holde din besætning i fin stand.



### DeLaval elektrisk klipper C2

Robust klipper til køer og heste. Den har en kraftig 200 W permanent magnetmotor og er ekstremt stille 65 dB. Et ergonomisk design, en lav vægt, 1240 g, og en komfortabel 10% klippevinkel gør klipperen meget nem at anvende.

### DeLaval elektrisk klipper S2

DeLaval klipper S2 er beregnet til får, men den er også god til langhårede kvægracer. Den klipper dem hurtigt og nemt. Den har en kraftig 200 W permanent magnetmotor.

### DeLaval batteriklipper R2

Batteriklipperen R2 er let at anvende, da der ikke er nogen ledning i vejen. Den er nem at få rundt på hele koen, og du kan bruge den både inde og ude.

Det ergonomiske design, lave vægt og lave støjniveau giver lange og rolige klipninger.

Et 2,6 Ah Lithium-Ion batteri giver op til 120 minutter driftstid på en opladning.



Fås med batteri og 230 V

### DeLaval klipper CB35

CB35 er en lille og handy klipper, der er velegnet til at trimme fx yver på køer, mønsterklippe heste og smådyr. CB35 fås i to versioner med batteri og med ledning.

Den er meget støjsvag og har en kraftig 35 W permanent magnetmotor. Aftageligt bladsystem der gør det nemt og hurtigt at skifte blade.

Den har udskiftelig strømkilde; batteri eller net-adapter. CB35 batteriversionen har 2 Lithium-Ion batterier, som gør det muligt at klippe uden lange pauser. Batteriet kan klare mere end 90 minutters klipning pr. opladning, og det tager kun 45 minutter at oplade. Der følger en opladnings-enhed med, der har separat opladerstation til den anden batteri og opladerindikator.

### DeLaval klipper HCP65

Den lette 930 grams klipper til heste er en professionel klipper med et ergonomisk, blødt gummigreb. Klipperens patenterede hoved mindsker sliddet på bladene og øger levetiden. Den unikke 13° klippevinkel gør det lettere at klippe vanskelige dele som hoved eller ben.

### DeLaval klipperolie

Smør kamme og knive ofte for at holde dem skarpe. Smør kniven inden start og hvert 15. minut under klipning.



## DeLaval knivset

Gør klipningen lettere med bedre og ensartet klipperesultat



	Navn	Passer til	Anvendes til	Resultat	Til ældre klippere	Hårlængde efter klip	Art. nr.
1	Knivset #30 Extra fin	CB35	Ko, hest, eller kæledyr	Ekstra fin		0,8 mm	94247113
2	Knivset #15 Fin	CB35	Ko, hest, eller kæledyr	Fin		1,5 mm	94247114
3	Knivset #10 Standard	CB35	Ko, hest, eller kæledyr	Standard		2,3 mm	94247115
4	Knivset 10W	CB35	Ko, hest, eller kæledyr	Bred		2,8 mm	86479501
5	Knivset 18/23	C2, R2, CC320, R200, CC3-180	Ko eller hest	Ekstra bred		2-4 mm	97107178
6	Knivset 21/23	C2*, R2*, CC320*, R200*, CC3-180*	Ko eller hest	Bred	CS1 og CS5	2-4 mm	85695901
7	Knivset 31/15	C2, R2, HCP65*, CC320, R200, CC3-180	Ko eller hest	Standard – fin	CS2	2-4 mm	85695902
8	Knivset 31F/15	C2, R2, HCP65, CC320, R200, CC3-180	Ko eller hest	Standard, kortere klipning	CS4	1-2 mm	85695903
9	Knivset 53/23	C2, R2, HCP65, CC320, R200, CC3-180	Ko eller hest	Styling af hest og ko	CS3	0,5-1 mm	85695904
10	Knivset 35/17	C2, R2, HCP65, CC320, R200, CC3-180	Ko eller hest	Meget fin		2-4 mm	85695905
11	Knivset 35F/17	C2, R2, HCP65, CC320, R200, CC3-180	Ko eller hest	Meget fin, kortere klipning		1-2 mm	85695906

\* Standardskær til denne klipper

## Overvågningssystem



### DeLaval overvågningskamera FMC-IP1

#### IP overvågningskamera til stalde, båse og udendørs

Med vores IP-kamera kan du holde øje med det vigtigste fra enhver smartphone eller computer: førstegangskælvare og nyfødte, foderautomater og malkemaskiner. FMC-IP1 er specialkonstrueret til at tåle snavs og fugt i stalde, men også udendørsvejret. Kameraet giver professionel overvågning i fuld HD-kvalitet. Det er nemt at installere og kan startes direkte, så du kan begynde med et eller to kameraer og tilslutte flere, hvis du får brug for det.

Vær der  
– uanset hvor du er



## Drænpumper og desinfektionsmåtter



### DeLaval drænpumper

Robuste drænpumper til rent og beskyttet vand, spildevand og flydende gødning. De holdbare pumper i støbejern har motor i oliebad, som sikrer, at pumpen kan arbejde i krævende miljøer uden at overophede. Støbejernspumperne kan også klare tykkere væske, og de bliver ofte brugt i gylle-brønde og lignende vanskelige forhold som fx ved oversvømmelser. Alle pumperne er mobile og nemme at betjene.

#### 1. DeLaval drænpumpe SS1

- Kan anvendes ved væsker med høj pH
- Lav vægt i forhold til størrelse, 15 kg
- Dobbelt mekanisk pakning
- Kondensator er i en ekstern kontrolboks
- Yderligere ampere beskytter den eksterne kontrolboks
- Maks. kapacitet 17,1 m<sup>3</sup>/t
- Rustfrit stål

#### 2. DeLaval drænpumpe C300

- Lille og handy pumpe, 15 kg
- Motor er i oliebad
- Kondensator er i en ekstern kontrolboks
- Yderligere ampere beskytter den eksterne kontrolboks
- Nem at flytte rundt
- Maks. kapacitet 14 m<sup>3</sup>/t
- Støbejern

#### 3. DeLaval drænpumpe C4000

- Ekstrem stærk motor
- Stor fri passage - op til 45 mm
- Stor kapacitet
- Motor i oliebad
- Elektrisk forbindelser og kondensator er placeret under låget og er helt isoleret fra motoren
- Vægt 25,5 kg
- Maks kapacitet 24 m<sup>3</sup>/t
- støbejern



### DeLaval desinfektionskar

Regelmæssig brug af desinfektionskar hjælper med at holde uønskede bakterier ude af stalden. Skummåtten hjælper med at reducere brug af kemiske midler, og du får samtidig minimal risiko for stænk. Hele foden bliver dækket med desinficering takket være karrets dybde - det giver forbedret desinficering versus almindelig måtte. Karret er testet og godkendt til at bruge sammen med PeraDis™.

#### Kar

Materiale: blå polyethylene  
Størrelse: 77 x 57 x 11 cm  
Volume: 19 liter

#### Skumindsats

Materiale: PO80 med fleece overtræk  
Størrelse: 64 x 42 x 3 cm



### DeLaval desinfektionsmåtte 85 x 60 cm

Måtte der desinficerer sko og støvler for at undgå at sprede uønskede mikroorganismer.



### DeLaval stølevasker

Stølevaskeren rengør støvler med vand og børster. Stølevaskeren har også en kemikalieinjektor til flydende desinfektionsmiddel. Det er et godt redskab til at holde malke rummet rent. Det er også anvendeligt til besøgende (dyrlæge, serviceteknikere og andre). Stølevaskeren har 5 børster; 2 i hver side og 1 i bunden. Rammen er af rustfrit stål.

## Hygiejnisk malketøj

Malkning af køer er grundpillen i mælkeproduktionen, og DeLaval ved, at landmænd skal leve op til strenge hygiejnekrav for at producere kvalitetsmælk. Vi har fremstillet hygiejnisk og komfortabel malketøj specifikt at bruge til malkning.



### 1. Forklæde i PVC

Vandtæt med justerbar nakkestroep. Forklædet er fleksibelt og komfortabelt selv under kolde forhold. Vaskes i vaskemaskinen.  
Farve: Blå Str: One size

### 2. Forklæde med split

Forklædet har lommer, stropper og en split for større fleksibilitet. En polyuretanbelægning uden på nylonstoffet giver optimal beskyttelse.  
Farve: Blå Str: One size

### 3. Forklæde med ærmer

Praktisk langt forklæde i PVC der har neopren manchetter og justerbare stropper. Det holder dig tør og komfortabel - selv under kolde forhold.  
Farve: Blå Str: M-L



### 4. Malkekedeldragt

Malkekedeldragten er særlig god til at holde dig varm og tør i fugtige og våde miljøer. Ærmer og ben er beskyttet med vandafvisende materialer, og de 3 manchetter forhindrer, at der kommer vand ind i ærmet. Gode lommer og et elastisk rygparti gør malkekedeldragten til den bedste.  
Farve: Blå Str: XS-4XL

### 5. Malkeærmer

Malkeærmer i PVC. De er praktiske at bruge under malkning, da de beskytter tøjet mod snavs og væske. Ærmerne bliver holdt sammen med et elastisk bånd.  
Farve: Blå Str: One size



### 6. Malkeærmer med manchetter

Malkeærmer i 83% PVC og 17% polyester. De er praktiske at bruge under malkning, da de beskytter tøjet mod snavs og væske. Ærmerne bliver holdt sammen med et elastisk bånd. Manchetterne giver øget komfort.  
Farve: Blå Str: S-L

### 7. Nitrilhandsker + holder til boks med hansker

En tynd, behagelig og ekstrem stærk handske i nitrilgummi. De er testet på Hamra Gård og i KF's testlaboratorium med bedste resultat. Levnedsmiddelgodkendt. Fås i normallængde og med ekstra længde.

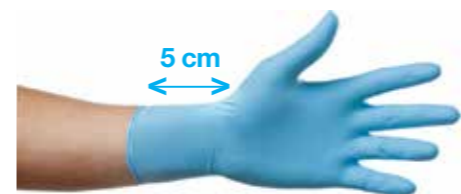

### 8. Beskyttelsehandsker

Den slidstærke, behagelige og forede handske beskytter dine hænder, da de tåler alle former for rengøringsmidler.  
Farve: Blå Str: S-XXL

### 9. DeLaval Kængutaske

Tasken har en flaskeholder og 2 store lommer til at bære malkeklude. Praktisk da du altid har en ren klud ved hånden.

## Robust arbejdstøj

Funktionalitet, kvalitet og design danner grundlaget for DeLaval's robuste arbejdstøj. Lommerne har den rigtige størrelse og er praktisk anbragt på kvalitetsstof, som både er slidstærkt og komfortabelt at have på i et pænt design. Vores arbejdstøj er fremstillet til landmænd på grundlag af mange års erfaring med mælkeproduktion.



### DeLaval arbejdsbukser (herre- & damemodell)

Bukserne er vand- og smudsafvisende med 3M reflekser foran og bag på. CORDURA® forstærkede knælommer til knæbeskyttelse. Designet for maksimal bevægelighed. Elastisk ved anklerner. Lommer foran og på lårene.  
Farve: Blå Str: Herre; 46-58 Dame; 34-46

### DeLaval overall

Vand- og smudsafvisende overalls med 3M reflekser foran og bag på. CORDURA® forstærkede knælommer. Forbøjede knæder giver bedre pasform. Designet for maksimal bevægelighed. Elastisk i siden og regulerbare seler for bedre komfort.  
Farve: Blå Str: XS-XXL





#### DeLaval classic kedeldragt

Kedeldragten er vand- og smudsafvisende og har 3M reflekser foran og bag på. CORDURA® forstærkede knælommer. Ryggen er elastisk, som giver den bedste bevægelighed. Flere praktiske lommer.  
Farve: Blå/sort Str: XS-XXL



#### DeLaval kedeldragt med dobbelt lynlås

Kedeldragten er vand- og smudsafvisende overalls med 3M reflekser foran og bag på. 2 praktiske lynlåse der gør den let at tage af og på. Ryggen er elastisk, som giver den bedste bevægelighed. Flere praktiske lommer.  
Bomuld/Polyester  
Farve: Blå Str: XS-XXL



#### DeLaval arbejdsjakke

En jakker der er vand- og smudsafvisende. Den har god bevægelighed i skuldre, ærmer og ryg. CORDURA® forstærket albuer. Praktisk integrerede lommer på bryst, i siden og indvendig. 3M reflekser foran og bag på.  
Farve: Blå Str: XS-XXL



#### Softshell vest

DeLavals nye softshell vest har samme gode egenskaber som DeLaval softshell jakke - men uden ærmer.



#### Fleecejakke

En behagelig fleecejakke med to frontlommer og en lomme på venstre ærme. Fleecejakken er varm, selv når det er koldt og fugtigt.  
100% polyester. Farve: Sort Str: S-XXL



#### Sweatshirt

Sweatshirten er behagelig at have på og samtidig er den lavet i åndbart materiale. Den kan vaskes ved 60 °C, så den er god at anvende selv i hårde miljøer.  
Farve: Blå Str: XS-4XL



#### DeLaval vinterjakke

Den lette og behagelige jakke har en tyk og vandtæt yderjakke med hætte gemt i krave og skjulte lommer. Når det bliver lunere i vejret, kan du nemt tage den indvendige fleecejakke af.  
Bomuld/polyester.  
Farve: Blå/sort Str: S-4XL



#### Softshell jakke

DeLavals softshell jakke er lavet af blødt og behageligt materiale, der er vindtæt og vandafvisende. Det ergonomiske design giver maksimal bevægelsesfrihed. Sidelommerne er beskyttet med vandtætte lynlåse. I den indvendige lomme er der plads til en lille tablet og en smartphone.  
Farve: Blå/sort Str: XS-4XL



#### Vinter softshell jakke

Hold kulden ude med DeLavals vinter softshell jakke. Jakken er lavet af blødt og behageligt materiale, der er vindtæt og vandafvisende. Den polstrede isolering holder dig varm. Det ergonomiske design giver maksimal bevægelsesfrihed. Sidelommerne er beskyttet med vandtætte lynlåse. I den indvendige lomme er der plads til en lille tablet og en smartphone.  
Farve: Blå/sort Str: XS-4XL



#### 1. High-functional T-shirt

T-shirt som holder dig kold, når det er varmt, og varm når du er kold. T-shirten transporterer fugten væk og holder dig tør. Kan vaskes ved 60 °C. Tørres hurtigt. 100% mikropolyester.  
Farve: Blå Str: S-4XL

#### 2. Polo shirt

DeLaval polo shirt er fremstillet i slidstærkt og behageligt materiale. Den er i en blanding af 65% polyester og 35% bomuld, som gør den yderst velegnet til at arbejde i. Den holder faconen selv efter mange vask.  
Farve: Blå Str: XS-4XL



#### 4. Kasket

Farve: Blå Str: One size

#### 4. Hue

Varm, strikket uldhue. Farve: Blå Str: One size

#### 5. Tykke sokker

78% økologisk bomuld/20% polyamid /1% elastan. Farve: Sort Str: 35-50

#### 6. Ekstra tykke sokker

38% uld inkl. angora/47% akryl /15% Polyamid. Farve: Sort Str: 37/39, 40/42, 43/45, 46/48

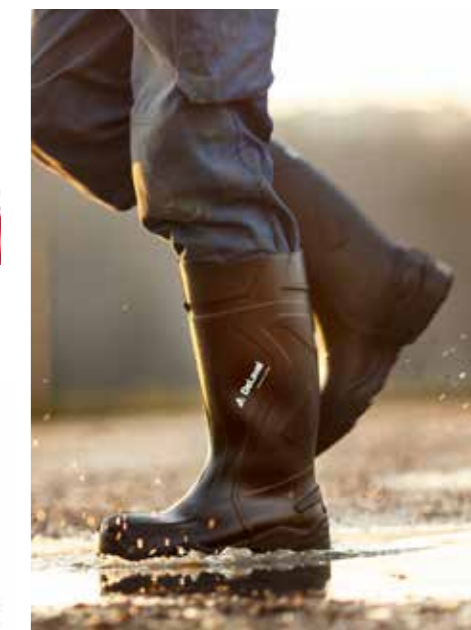

#### Sikkerhedsstøve

En komfortabel, levægtsstøve som er specielfremstillet til landbrug. Den er resistent over for gødning og olie og har tåbeskyttelse i stål og energiabsorberende sål, som gør den behagelig at have på i længere tid.  
Farve: Sort Str: 37-48



## Koste og skafte

En ren stald øger trivslen for mennesker og dyr

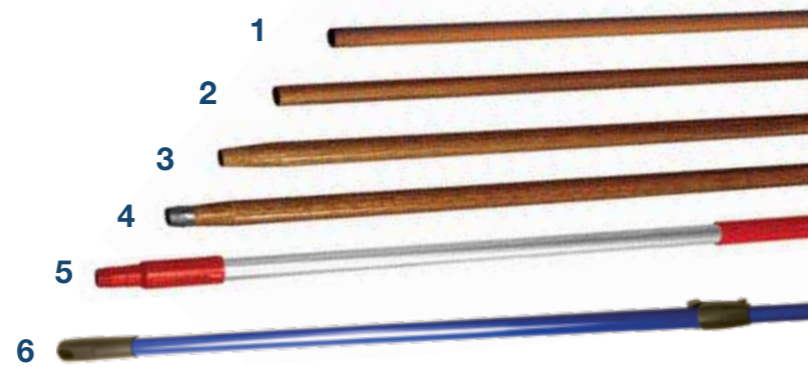

- Træskaft**
1. 24x1350 mm
  2. 28x1700 mm
  3. 28x1900 mm
  4. 28x1700 mm, med gevind
- 5. Ergoskaft – super let**  
Aluminiumskaft med gevind. 1500 mm og 1700 mm
- 6. Teleskopskaft**  
Teleskobisk glasfiberskaft med gevind. 110-202 mm



**PVC-kost**  
Med kostehoved i træ.  
Størrelser:  
282 mm  
305 mm  
475 mm



**Kost**  
400 mm



**Beslag til kost**



**Svaber med fast blad**  
Fås i størrelser 35x400 mm og 35x600 mm

**Udskifteligt gummiblاد, sort**  
400 mm og 600 mm

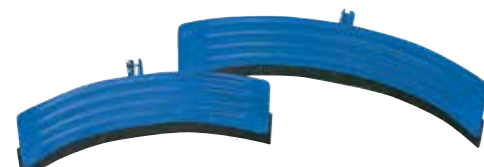

**Manuel rund metalskraber**  
Robust, rund metalskraber med gummiblade.  
550 mm og 750 m-m



**Manuel trekantskraber**  
En stødsikker godninskkraber i plast.  
Med og uden gevind.



**Manuel skraber**  
En letvægts plasticskraber.

## Fluebekæmpelse

Bekæmp fluer alle steder



- Fluepapir**  
DeLaval fluepapir har en meget stærk og miljøvenlig lim. 3D mønstret giver sammen med den unikke farvekombination en meget effektiv limfælde. Farverne optager lyset bedre og øger fangstiden, selv når det er mørkt. Det giver fluefælder, der er op til 60% mere effektive end traditionelle limfælder.
1. Aptaor fluegardin C210 (700 x 30 cm)
  2. Aptaor flueark S180 (8 ark à 60 x 30 cm)
  3. Aptaor flueark S35 (6 ark à 30 x 12 cm)
  4. Aptaor gardin S60 (lille rulle 600 x 10 cm)



- Fluebånd**  
Træk fluebåndet ud over hele staldens længde. Fluerne sætter sig fast i limen på fluebåndet. Det er let at rulle nyt bånd ud, samtidig med at det brugte bånd ruller ind på egen spole. Fluebånd med holder  
Fluebånd, refill 500 m

- Vinduesfluefanger**  
Transparent plastfilm med lim til at sætte på vinduet hvor fluerne er.



Fluer kan være skyld i lavere mælkeproduktion. Færre fluer giver roligere køer, som æder og drikker mere og producerer dermed mere mælk. Vores fluebekæmpningsmidler reducerer antallet af fluer både i og uden for stalden på en sikker måde.



- Aptaor™ PYR spray**  
Aptaor™ PYR spray er effektiv til at udrydde fluer og andre flyvende insekter fra boligen, stalden eller andre steder i din mælkeproduktion. Pyrethrin, det aktive stof i Aptaor™ PYR spray, er blevet brugt i årtier og er en sikker måde til at bekæmpe insekter. Det er nedbrydes hurtigt i miljøet.

## Effektiv skadedyrsbekæmpelse



- Prevexor™ ALP pasta**  
Pastaen er et meget effektivt bekæmpelsesmiddel baseret på alphachloralose og har en ny indkapslingsteknologi: Den aktive ingrediens er overtrukket med en spiselig film, som skjuler smagen og duften af det aktive stof. Mus spiser hele portionen, og det aktive stof kommer i leveren, hvor det opløses og frigiver en dødelig dosis i skadedyrets blod. Musen falder i søvn og dør af varmetab.

# Elhegn

## Eldrevet hegnsapparater

DeLaval har et komplet sortiment af elhegnsudstyr, så du bedre kan kontrollere dine dyr.



Alle DeLaval hegnsapparater har 3 års garanti

UV-beskyttelse garanterer længere levetid

Hegnsapparat	10M	20M	30M
Lagret energi:	1,5 J	2,5 J	3,0 J
Energiorbrug:	2,2 W	4,4 W	6 W
Maks. udgående energi:	7.850 V	8.750 V	11.000 V
Maks. teoretisk hegnslængde:	30 km	40 km	60 km
Under vanskelige forhold:	0,8 km	1,5 km	2 km
	230V, 50Hz	230V, 50Hz	230V, 50Hz
	92198080	94290080	94300010

Hegnsapparat	E60M	E120M	E250M
Dobbelte tilslutningsterminaler:	✓	✓	–
Lagret energi:	6,0 J	12,0 J	25J
Energiforbrug:	9 W	14 W	35W
Maks. udgående energi:	9.500 V (9.000 V)*	9.500 V (9.000 V)*	10.600 V
Maks. teoretisk hegnslængde:	80 km	150 km	320 km
Under vanskelige forhold:	3 km	10 km	25 km
	230V, 50Hz	230V, 50Hz	230V, 50Hz
	85488720	85488740	86167601

\* På anden terminal



### DeLaval hegnsapparat 10M

Eldrevet hegnsapparat der er velegnet til korte hegn. DeLaval 10M er let at anvende med synlig funktionskontrol. 10M passer særlig godt til heste.



### DeLaval hegnsapparat 20M

Eldrevet hegnsapparat der passer til korte og mellemlange hegn. Det er let at anvende med synlig funktionskontrol. 20M passer til både heste og kvæg.



### DeLaval hegnsapparat 30M

Eldrevet hegnsapparat der passer til korte og mellemlange hegn under normale forhold. Viser udgående spænding på hegnet på LED display.



### DeLaval hegnsapparat E60M

Kraftigt, eldrevet hegnsapparat til mellemlange og lange hegn eller under vanskelige forhold. De dobbelte tilslutningsterminaler gør det muligt at drive 2 hegn med et apparat. Viser udgående spænding på hegnet på LED display. Produceret i henhold til standard EN 60335-2-76.



### DeLaval hegnsapparat E120M

Kraftigt, eldrevet hegnsapparat til lange hegn i kraftig bevoksning. De dobbelte tilslutningsterminaler gør det muligt at drive 2 hegn med et apparat. Viser udgående spænding på hegnet via LED display. Produceret i henhold til standard EN 60335-2-76 med lyd- og lysalarm.



### DeLaval hegnsapparat E250M

Vores kraftigste hegnsapparat. Det passer til meget lange hegn i kraftig bevoksning. Viser udgående spænding på hegn via LED display. Produceret i henhold til ny standard EN 60335-2-76 med lyd- og lysalarm. Kabel til batteridrift medfølger.

# Hegnsapparater – batteridrevne



Alle DeLaval hegnsapparater har 3 års garanti



UV-beskyttelse garanterer længere levetid



### DeLaval hegnsapparat E8BM

Lille hegnsapparat, der er nemt at bruge. Det kan bruges som eldrevet eller med 12 V batteri. Det er perfekt til mindre indhegninger, indhegning til heste og til følsomme dyr. Der følger 12 V kabel og 230 V adapter med.



### DeLaval hegnsapparat ESE16BM

Et kombineret batteri- og eldrevet hegnsapparat til korte hegn og lidt undervegetation. Det bruges primært med batteri, 12V, men det kan også bruges som eldrevet med en adapter, netadapter medfølger. Hvis apparatet er tilsluttet til både batteri og strøm, bruger det strøm, men hvis der kommer strømsvigt skiftet det automatisk om til batteridrift.



### DeLaval hegnsapparat 20B

Et kraftigt 12 V hegnsapparat, der er forberedt til solcelletilslutning. DeLaval 20B har et potentiometer til at justere effekten (Volt), så det passer til forskellige dyr.



### DeLaval hegnsapparat ESE25BM

Et kombineret batteri- og eldrevet hegnsapparat til mellemlange hegn. Det bruges primært med batteri, 12V, men det kan også bruges som eldrevet med en adapter, netadapter medfølger. Hvis apparatet er tilsluttet til både batteri og strøm, bruger det strøm, men hvis der kommer strømsvigt skifter det automatisk om til batteridrift.



### DeLaval hegnsapparat ESE50B

Et kraftigt batteridrevet hegnsapparat med dobbelt tilslutningsterminaler til mellemlange og lange hegn. Energisparende teknologi sparer strøm og forlænger dermed batteriets levetid.



### DeLaval hegnsapparat ESE120BM

Et meget kraftigt kombineret strøm- og batteri hegnsapparat til lange hegn. Energisparende teknologi sparer strøm og forlænger dermed batteriets levetid. Produceret i henhold til ny standard EN 60335-2-76 med lyd- og lysalarm. Kabel til batteridrift medfølger.

Hegnsapparat	ESE7BM	E8BM	ESE16BM	20B	ESE50B	ESE120BM	ESE25BM
Dobbelte tilslutningsterminaler:	–	–	–	–	✓	–	–
Lagret energi:	0,77 J	0,8 J	1,3 J	2,0 J	4,8 J	12 J	2,5 J
Energiforbrug:	18-60 mA	50 mA	30-90mA	50-250 mA	100-500 mA	500-1.200 mA	35-190 mA
Maks. udgående energi:	10.000 V	7.900 V	9.000 V	11.000 V	10.000 V (9.500 V)*	12.000 V	12.500 V
Maks. teoretisk længde:	18 km	8 km	30 km	40 km	60 km	180 km	50 km
Under vanskelige forhold:	5 km	2 km	3 km	2 km	2 km	14 km	1,7 km
Inkl. tilslutningskabler og jordkabel:	✓	✓	✓	✓	✓	✓	✓
Inkl. jordspyd:	–	–	–	✓	–	–	–
Tænd/sluk-knap:	✓	–	–	✓	✓	✓	–
	88342901	87881601	94300070	94300064	86157201	86673601	94300075

## Transportable hegnsapparater



### Transportabelt hegnsapparat E2B

Et transportabelt 9 V eller 12 V batteridrevet hegnsapparat til korte hegn. Det har en tænd/sluk knap. Der kan fås et klar-til-brug solcellesæt som tilbehør. 0,2 J lagret energi.



### Transportabelt hegnsapparat E4B

Et transportabelt 9 V eller 12 V batteridrevet hegnsapparat til korte hegn. Det har en tænd/sluk knap. Der kan fås et klar-til-brug solcellesæt som tilbehør. 0,4 J lagret energi.



### Batteri-/nättaggregat ESE7BM

Et transportabelt 9 V eller 12 V batteri- og eldrevet hegnsapparat via adapter til korte hegn. Batteritilslutning og strømadapter medfølger. Som tilbehør findes et klar-til-brug solcellesæt.



### Solcellesæt til E2B, E4B og ESE7BM

2,2 W solcellepanel

## Tråd, bånd og reb

Valget af tråd afhænger af mange ting. Er systemet permanent eller midlertidigt? Hvor ofte skal indhegningen flyttes? Hvilke dyr skal gå i indhegningen og hvor lang skal indhegningen være? DeLaval serien af hegnstråd, reb og bånd indeholder produkter til ethvert behov.

### Premium - med nye superledere



**Polytråd BWP4**  
sort/hvid  
L: 200 m, Ø: 3,5 mm,  
C: 3 CU/1 SS, R: 0,15



**Polytråd BW4**  
sort/hvid  
L: 1000 m, Ø: 3,5 mm,  
C: 2 CU/3 SS, R: 0,13



**Polyreb BW6**  
sort/hvid  
L: 300 m, Ø: 6 mm,  
C: 2 CU/1 SS, R: 0,10

L: 500 m, Ø: 3,5 mm,  
C: 3 CU/1 SS, R: 0,15



**Polybånd BWR9**  
sort/hvid  
L: 400 m, Ø: 9 mm,  
C: 6 CU/3 SS, R: 0,07



**Polybånd BW12**  
sort/hvid  
L: 200 m, Ø: 12 mm,  
C: 2 CU/2 SS, R: 0,16



**Polybånd BW40**  
sort/hvid  
L: 200 m, Ø: 40 mm,  
C: 2 CU/5 SS, R: 0,08

### Standard



**Polybånd O10**  
Orange  
L: 200 m, Ø: 10 mm,  
C: 1 CU/4 SS, R: 0,35



**Polytråd W2**  
Hvid  
L: 250 m, Ø: 1,5 mm,  
C: 1 CU/2 SS, R: 0,3



**Polyrep WB4**  
Brun/hvid  
L: 300 m, Ø: 4 mm,  
3 SS, R: 14,4



**Polybånd WB20**  
Brun/hvid  
L: 300 m, Ø: 20 mm,  
4 SS, R: 10,8

### Budget

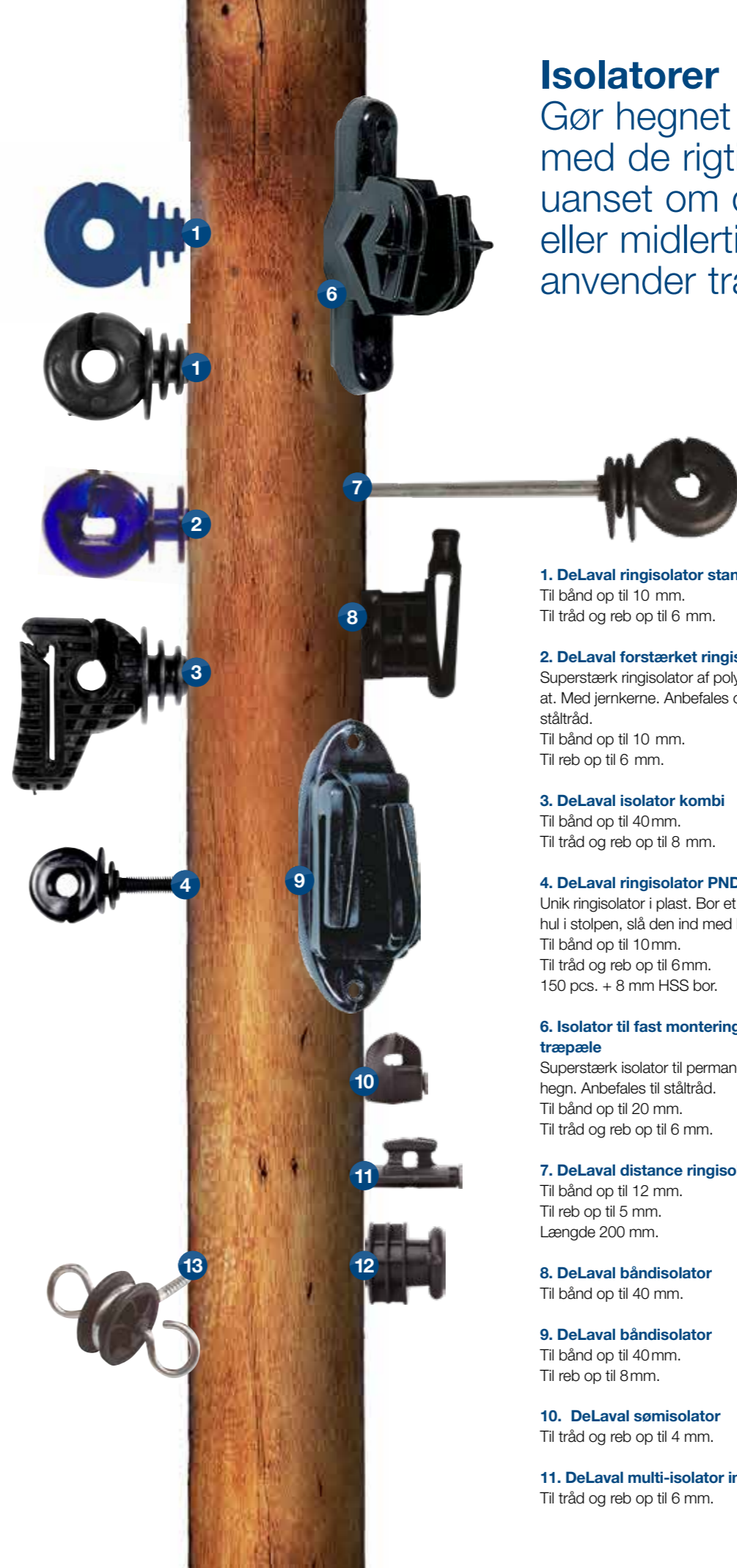

## Isolatorer

Gør hegnet sikkert og holdbart med de rigtige isolatorer – uanset om det er permanente eller midlertidige, eller om du anvender tråd eller bånd.

**1. DeLaval ringisolator standard**  
Til bånd op til 10 mm.  
Til tråd og reb op til 6 mm.

**2. DeLaval forstærket ringisolator**  
Superstærk ringisolator af polycarbonat. Med jernkerne. Anbefales også til ståltråd.  
Til bånd op til 10 mm.  
Til reb op til 6 mm.

**3. DeLaval isolator kombi**  
Til bånd op til 40 mm.  
Til tråd og reb op til 8 mm.

**4. DeLaval ringisolator PND**  
Unik ringisolator i plast. Bor et 8 mm hul i stolpen, slå den ind med hammer.  
Til bånd op til 10 mm.  
Til tråd og reb op til 6 mm.  
150 pcs. + 8 mm HSS bor.

**6. Isolator til fast montering på træpæle**  
Superstærk isolator til permanente hegn. Anbefales til ståltråd.  
Til bånd op til 20 mm.  
Til tråd og reb op til 6 mm.

**7. DeLaval distance ringisolator**  
Til bånd op til 12 mm.  
Til reb op til 5 mm.  
Længde 200 mm.

**8. DeLaval båndisolator**  
Til bånd op til 40 mm.

**9. DeLaval båndisolator**  
Til bånd op til 40 mm.  
Til reb op til 8 mm.

**10. DeLaval sømisolator**  
Til tråd og reb op til 4 mm.

**11. DeLaval multi-isolator inkl. søm**  
Til tråd og reb op til 6 mm.

**12. DeLaval knopisolator**  
Til tråd og reb op til 4 mm.

**13. DeLaval ledisolator**  
4 stk.



**Hjørneisolator**  
Stærk og holdbar hjørneisolator til permanente hegn.  
Art. nr. 98882430, 10 stk.



**Isolatorrør**  
Til galvaniseret tråd 2,5 mm. 25 mm.

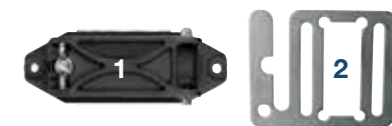

**1. Hjørne- og slutisolator**  
Stærk isolator som låser hegnsbåndet. Maks. bånd op til 40 mm. Maks. reb 8 mm. 5 stk.

**2. Båndsamler**  
Brug sammen med hjørne- og slutisolator til at starte eller slutte en hegnssnor. 5 stk.



## Pæle

Vælg rigtige pæle i forhold til jordbundsforholdene, hvor ofte hegnet skal flyttes og hvilken type dyr, der skal indhegnes.

### DeLaval glasfiberpæle

Glasfiber er et moderne pælemateriale. Vores glasfiberpæle er lette og alligevel holdbare og stabile. De er nemme at slå ned i jorden.

1. Glasfiberpæl BWP110 til køer, 110 cm
2. Glasfiberpæl BWP150 til heste, 150 cm
3. Fiberglasspæl B112 uden fod, til kvæg, 112 cm.

### DeLaval fjederstålspæl

Stålpæle anvendes til midlertidige hegn, især når jorden er hård.

4. Grå oval fjederstålspæl med universalisolator. Til kvæg. 105 cm

### DeLaval plastpæle

Vores pæle er fremstillet i slidstærkt materiale og har flere faste isolatorer. Foden har en spids, som kan slås effektivt ned i jorden. Den specialdesignede fod på vores premium plastpæle er forstærket og holdbar.

### Plastpæle til kvæg

5. Basic 102 cm
6. Premium 115 cm

### Plastpæle til heste

7. Premium 142 cm, blå
8. Premium 142 cm
9. Premium 169 cm



### Pælehammer

Gør det let at slå pæle ned i jorden. Med træhåndtag, 3 kg og 5 kg.



### Ekstra isolator till glasfiberstolpe

Ekstra isolator til glasfiberstolpe som gør det muligt at tilføje ekstra hegnsbånd. 25 stk.

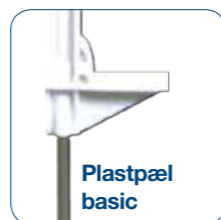

Plastpæl basic



Plastpæl premium



Robust fod som er nem at få ned i jorden.

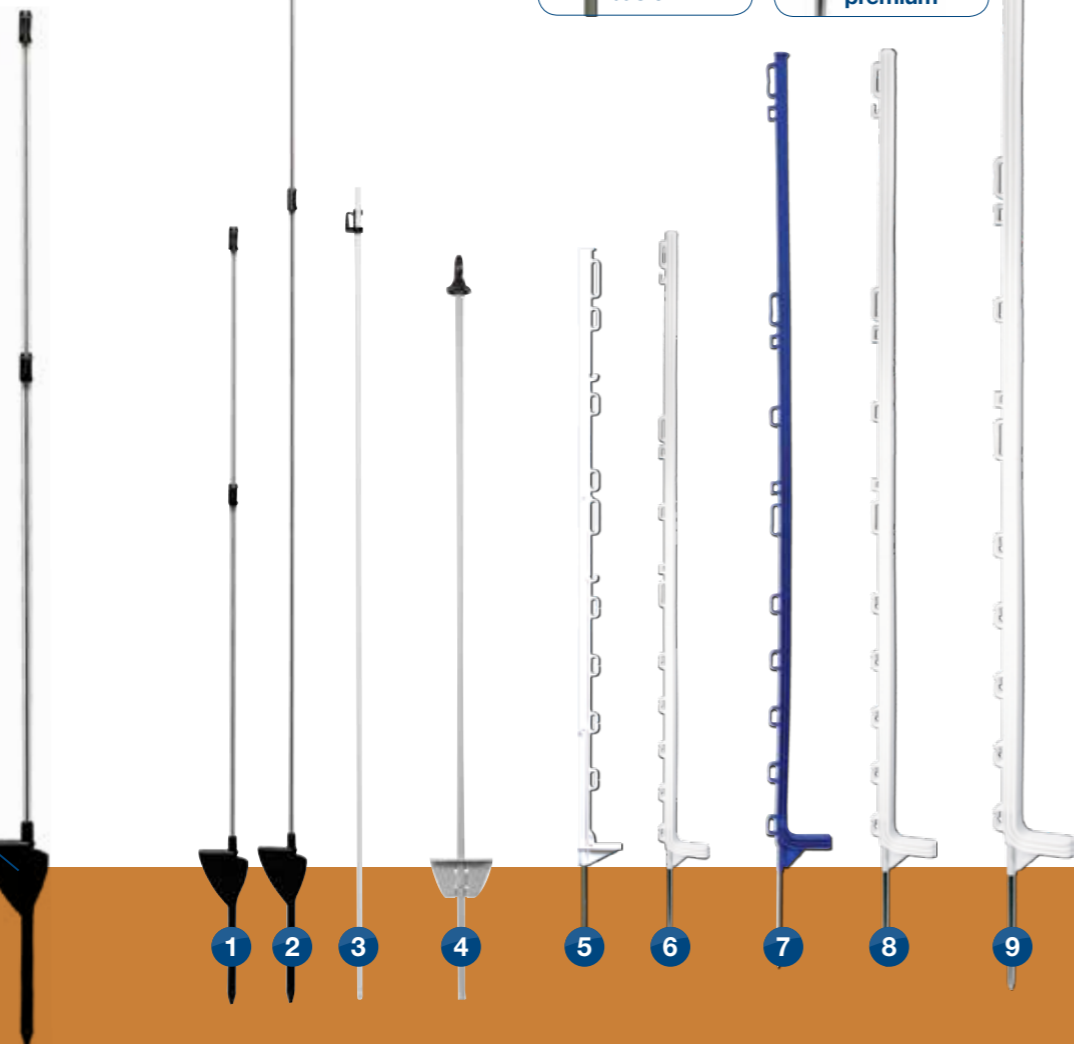

## Hegnstilbehør



### Standard ledhåndtag

standard ledhåndtag i flere smarte farver. Sort, Pink, Gul, Blå



### Ledhåndtag med modsat fjeder

Superstærkt ledhåndtag af polykarbonat. Meget holdbar.



### Ledhåndtag til bånd

Åben og luk elektriske led nemmere med dette ledhåndtag. Med det medfølgende bånd, kan du vedhæfte bånd op til 40 mm til håndtaget.



### Ledhåndtag med elastik

Sikkert og dyrevenligt led. Elastisk, strømførende reb. Til led op til 4,9 meter.

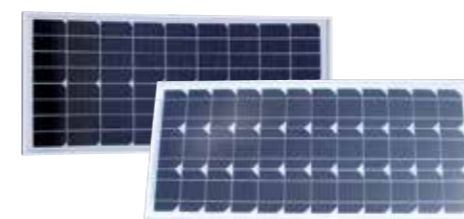

### Solcellepanel

Ved at anvende solcellepaneler sammen med et batteridrevet hegnsskærm kan du forlænge levetiden på batteriet. Afhængig af antal soltimer og hegnsskærm kan du vælge mellem 20 og 50 W.



### Lynafleder

Reducerer risikoen for skader på hegnsskærm ved lynnedslag. Monter den på hegnssiden.

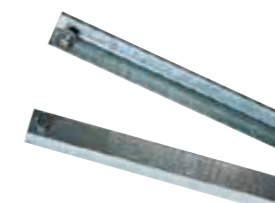

### Jordspyd

En vinklet profil giver maksimal holdbarhed og overfladekontakt med jorden, som forbedrer jordforbindelsen og sikkerheden. L = 115 cm. Vi anbefaler mindst 3 stk. pr. hegn. Placeres med ca. 3 meters mellemrum.

### Advarselsskilt

Placeres ved hver 100 m langs offentlige veje og stier, hvor folk passerer. Trykt på både for- og bagside.



### Normalgalvaniseret ståltråd

Normalgalvaniseret ståltråd er en enkel ståltråd til permanente hegn. Den er blødere end den forstærkede ståltråd og er ikke for-spændt. L: 410 m, Ø: 1,4 mm, R: 0,08 Ω/m L: 250 m, ø: 1,8 mm, R: 0,07 Ω/m



### Forstærket ståltråd – tredobbelt galvaniseret

Forstærket tråd med høj trækstyrke og ekstrem høj brudstyrke. Den kan nemt trækkes mellem pælene uden at blive slap. Hegnstråden er tredobbelt galvaniseret med op til 400 g Zn/m<sup>2</sup>. Det har en levetid på mere end 20 år under normale forhold. L: 1.025 m, Ø: 2 mm, R: 0,05 Ω/m L: 650 m, Ø: 2,5 mm, R: 0,03 Ω/m



### Genopladeligt batteri, 12 V

12 Ah

### Torbatterier

9 V, alkalisk batteri, 600 Wh/75 Ah  
9 V, alkalisk batteri, 1200 Wh/175 Ah

# HVORFOR ER DEN BEDRE?

DeLaval VMS™ V300 giver dig mulighed for at malke hver ko efter dens individuelle behov og kapacitet. Det betyder, at hver ko er i stand til at nå sit fulde potentiale.

DeLaval

Foruddefinerede  
service-  
omkostninger

Mere end  
**3500 kg**  
mælk om dagen

**10%**  
Højere kapacitet\*

Pattespray  
**99%**  
dæknings-  
grad\*

Op til  
**50%**  
hurtigere  
på sætning-  
tid\*

**99,8%**  
Vellykket  
på sætning\*

Færre  
arbejdstimer

**ÆGTE**  
kirtel-  
malkning

Ingen  
spildt mælk

\*Data indsamlet på test- og pilotgårde. Data sammenlignet med DeLaval VMS™ Classic. Resultaterne kan variere og er ikke garanterede.



**DET DREJER SIG  
OM DIG**

## DeLaval tilbehørskatalog

